

STANDARD HORIZON

ECLIPSE DSC+ GX1200E

25 Watt VHF/FM

Emetteur-récepteur de marine ASN de Classe D

Manuel d'utilisation

- Radio VHF à montage fixe de classe D ultracompacte abordable
- Panneau avant submersible, classe JIS7/IPX7 (1 m pendant 30 minutes)
- Récepteur ASN à canal 70 indépendant dédié
- Touches de fonction programmables
- Position et heure GPS affichées* sur un afficheur matriciel
- Détresse ASN, individuel, groupe, tous les navires, demande de position, signalement de position et appel d'essai ASN
- Balayage programmable, Balayage prioritaire et Double veille
- Raccordements d'entrée et de sortie NMEA à un traceur de cartes GPS compatible
- Microphone capable de sélectionner 16 and 9, de changer les canaux et la puissance de transmission H/L
- Tous les canaux maritimes américains/internationaux et canadiens
- Supporte la fonction ATIS sur les cours d'eau intérieurs
- Conforme à ITU-R M493-13 Classe D ASN (Appel sélectif numérique)

* Lorsque le GPS est branché



TABLE DES MATIERES

Guide de référence.....	5
1 INFORMATIONS GÉNÉRALES.....	6
2 LISTE DE COLISAGE.....	6
3 OPTIONS.....	6
4 CONSIGNES DE SÉCURITÉ / AVERTISSEMENTS.....	7
5 DÉMARRAGE.....	8
5.1 A PROPOS DE LA RADIO VHF.....	8
5.2 SÉLECTION D'UNE ANTENNE.....	8
5.2.1 Câble coaxial.....	9
5.3 URGENCE (UTILISATION DU CANAL 16).....	10
5.4 APPEL D'UN AUTRE NAVIRE (CANAL 16 OU 9).....	10
5.5 FONCTIONNEMENT DES CANAUX 13 ET 67.....	11
6 INSTALLATION.....	12
6.1 EMLACEMENT.....	12
6.2 MONTAGE DE LA RADIO.....	12
6.2.1 Support de montage fourni.....	12
6.2.2 Support de montage encastré MM-84 en option.....	13
6.3 RACCORDEMENTS ÉLECTRIQUES.....	14
6.4 CÂBLE D'ACCESSOIRES.....	16
6.5 VÉRIFICATION DES RACCORDEMENTS DU GPS.....	17
6.6 MODIFICATION DE L'HEURE GPS.....	18
6.7 MODIFICATION DE LOCALISATION DE L'HEURE.....	19
6.8 MODIFICATION DE FORMAT DE L'HEURE.....	19
7 COMMANDES ET VOYANTS.....	20
7.1 Panneau avant.....	20
7.2 Panneau arrière.....	22
7.3 Micro.....	23
8 FONCTIONNEMENT DE BASE.....	24
8.1 RÉCEPTION.....	24
8.2 TRANSMISSION.....	24
8.3 TEMPORISATEUR 'TIME-OUT' DE TRANSMISSION (TOT).....	24
8.4 UTILISATION DES CANAUX SIMPLEX/DUPLEX.....	25
8.5 MODE INTERNATIONAL, USA ET CANADA.....	25
8.6 BALAYAGE.....	26
8.6.1 Sélection du type de balayage.....	26
8.6.2 Programmation du balayage et de la mémoire.....	27
8.6.3 Balayage mémoire (M-SCAN).....	27
8.6.4 Balayage Prioritaire (P-SCAN).....	28
8.6.5 Réglage du canal prioritaire.....	28
8.6.6 Double veille.....	29
8.7 CANAUX PREREGLES (0 ~ 9).....	29
8.7.1 Programmation des canaux pré-réglés.....	30
8.7.2 Opération.....	30
8.7.3 Suppression d'un canal pré-réglé.....	31
9 APPEL SÉLECTIF NUMÉRIQUE.....	32
9.1 GÉNÉRALITÉS.....	32
9.2 IDENTIFICATION DE SERVICE MARITIME MOBILE (MMSI).....	32
9.2.1 Qu'est-ce c'est, un MMSI?.....	32
9.2.2 Programmation du MMSI.....	33
9.3 ALERTE DE DÉTRESSE ASN.....	34
9.3.1 Transmission d'une alerte de détresse ASN.....	34
9.3.2 Réception d'une alerte de détresse ASN.....	38

TABLE DES MATIERES

9.4	APPEL A TOUS LES NAVIRES	39
9.4.1	Transmission d'un appel à tous les navires	39
9.4.2	Réception d'un appel à tous les navires	40
9.5	APPEL INDIVIDUEL.....	41
9.5.1	Configuration du répertoire d'appel individuel / de position	41
9.5.2	Réglage de réponse à un appel individuel.....	42
9.5.3	Configuration de message accusé de réception d'appel individuel ...	43
9.5.4	Transmission d'un appel individuel	44
9.5.5	Réception d'un appel individuel	46
9.5.6	Configuration de la sonnerie d'appel individuel	47
9.6	APPEL DE GROUPE.....	49
9.6.1	Configuration d'un appel de groupe.....	49
9.6.2	Transmission d'un appel de groupe.....	51
9.6.3	Réception d'un appel de groupe.....	53
9.6.4	Configuration de sonnerie d'appel de groupe.....	54
9.7	DEMANDE DE POSITION.....	55
9.7.1	Configuration de réponse de position	55
9.7.2	Transmission d'une demande de position à un autre navire	56
9.7.3	Réception d'une demande de position	59
9.7.4	Configuration de la sonnerie de demande de position	60
9.8	SIGNALEMENT DE POSITION.....	61
9.8.1	Transmission d'un appel de signalement de position ASN	61
9.8.2	Réception d'un appel de signalement de position ASN	64
9.8.3	Configuration d'une sonnerie de signalement de position	64
9.9	APPEL D'INTERROGATION.....	65
9.9.1	Transmission d'un appel d'interrogation	65
9.9.2	Réception d'un appel d'interrogation	67
9.10	APPEL D'ESSAI ASN.....	68
9.11	ENTRÉE MANUELLE DE LA POSITION GPS (LAT/LON)	69
9.12	FONCTIONNEMENT DU JOURNAL ASN.....	70
9.12.1	Consultation et renvoi d'un appel transmis enregistré.....	70
9.12.2	Consultation d'un appel de détresse ASN enregistré	71
9.12.3	Consultation d'autres appels enregistrés.....	71
9.12.4	Suppression d'un appel du répertoire "DSC LOG"	72
10	MENU DE CONFIGURATION.....	73
10.1	CONFIGURATION GENERALE	73
10.1.1	Réglage d'éclairage	73
10.1.2	Contraste de LCD	73
10.1.3	Décalage horaire	74
10.1.4	Affichage de l'heure	75
10.1.5	Format de l'heure.....	75
10.1.6	Bip de touche (ON/OFF).....	76
10.1.7	Touches de fonction.....	76
10.2	CONFIGURATION DE LA FONCTION DES CANAUX.....	79
10.2.1	Groupe de canaux (Sélection de bande Internationale, Américaine ou Canadienne).....	79
10.2.2	Balayage de mémoire.....	79
10.2.3	Type de balayage	80
10.2.4	Reprise du balayage.....	80
10.2.5	Canal prioritaire	81
10.3	CONFIGURATION ASN.....	82
10.3.1	Répertoire individuel.....	82
10.3.2	Réponse individuelle.....	82
10.3.3	Accusé de réception individuel	82
10.3.4	Sonnerie individuelle.....	82

TABLE DES MATIERES

10.3.5 Répertoire de groupe.....	83
10.3.6 Réponse de position.....	83
10.3.7 Bip ASN.....	83
10.3.8 Temps de commutation de canal automatique.....	84
10.3.9 Aucune action pendant le fonctionnement du menu.....	85
10.3.10 Aucune action pendant le fonctionnement ASN.....	85
10.3.11 Aucune action pendant le fonctionnement de détresse.....	86
11 CONFIGURATION ATIS.....	87
11.1 GROUPE CH ATIS.....	87
11.2 PROGRAMMATION DES CODES ATIS.....	88
12 ENTRETIEN.....	89
12.1 PIÈCES DE RECHANGE.....	89
12.2 SERVICE D'USINE.....	89
12.3 TABLEAU DE DÉPANNAGE.....	90
13 ATTRIBUTION DES CANAUX.....	91
14 SPÉCIFICATIONS.....	94
14.1 GÉNÉRALITÉS.....	94
14.2 ÉMETTEUR.....	94
14.3 RÉCEPTEUR.....	95
14.4 DIMENSIONS DU GX1200E.....	96

GUIDE DE RÉFÉRENCE

TOUCHES DE SÉLECTION DE CANAUX
Sélectionne le canal actif.

**BOUTON INTERRUPTEUR
D'ALIMENTATION / VOL**
Met l'émetteur-récepteur sous tension et
hors tension et règle le volume audio.

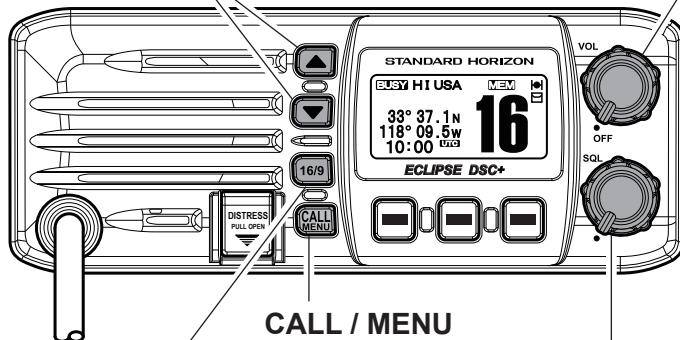

TOUCHE 16/9

- Appuyez pour rappeler le canal 16.
- Appuyez et maintenez pour rappeler le canal 9.
- Appuyez à nouveau pour revenir au dernier canal sélectionné.

**CALL / MENU
TOUCHE**

- Appuyez pour accéder à "DSC MENU".
- Appuyez et maintenez la touche pour accéder aux menus de configuration.

BOUTON SQL
Tournez ce bouton dans le sens horaire pour augmenter le seuil de réglage silencieux ou dans le sens antihoraire pour désactiver le réglage silencieux de la radio.

BOUTON PTT
Parlez dans le micro avec un niveau de voix normal tout en appuyant sur ce bouton.

ORIFICE DU MICRO
Placez votre bouche à 1,3 cm environ de l'orifice du micro pour obtenir les meilleurs résultats.

**TOUCHES DE
SÉLECTION DE CANAUX**
Sélectionne le canal actif.

TOUCHE H/L
Si enfoncée, commute la puissance de transmission entre High (25W) et Low (1W).

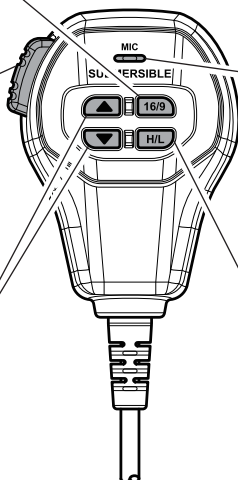

1 INFORMATIONS GÉNÉRALES

Le **GX1200E ECLIPSE DSC+** est un émetteur-récepteur maritime VHF conçu pour l'utilisation dans la gamme de fréquences de 156,025 à 163,275 MHz. Le **GX1200E** peut être utilisé sur une alimentation de 11 à 16 VCC et a une puissance de sortie RF commutable de 1 Watt ou 25 Watts.

Le **GX1200E** permet le fonctionnement de classe D (récepteur de canal 70 indépendant) ASN (Appel sélectif numérique) avec réception continue des fonctions d'appel sélectif numérique sur le canal 70, même si la radio reçoit un appel

Le **GX1200E** fonctionne sur tous les canaux maritimes actuellement attribués, qui sont commutables pour répondre aux réglementations internationales, américaines ou canadiennes. Il possède le canal 16 d'urgence qui peut être immédiatement sélectionné depuis n'importe quel canal en appuyant sur la touche rouge .

Les autres fonctions de l'émetteur récepteur comportent: le balayage, le balayage prioritaire, l'avertissement de haute et basse tension, et la répétabilité de GPS.

2 LISTE DE COLISAGE

Après avoir ouvert l'emballage contenant l'émetteur-récepteur, vérifiez qu'il contient les éléments suivants:

- **GX1200E** Emetteur-récepteur
- Support de montage, deux boutons de montage, et des accessoires de fixation
- Cordon d'alimentation avec fusible de 6 Amp et porte-fusible
- Manuel d'utilisation
- Fiche de garantie

3 OPTIONS

MMB-84	Support de montage encastré
MLS-310	Haut-parleur extérieur amplifié
MLS-300	Haut-parleur extérieur
HC1100	Couvercle pare-poussière

4 CONSIGNES DE SÉCURITÉ / AVERTISSEMENTS

CONSIGNES DE SÉCURITÉ IMPORTANTES

Veillez lire attentivement ce manuel pour vous familiariser avec les fonctions de cet émetteur-récepteur avant de l'utiliser pour la première fois.

L'installation de cet équipement doit être effectuée de sorte à respecter les limites d'exposition aux champs électromagnétiques recommandées par la CE (1999/519/CE).

La puissance RF maximum disponible depuis cet appareil est de 25 W. L'antenne doit être installée le plus haut possible pour une efficacité maximale et la hauteur d'installation doit se trouver au moins à 5 mètres au-dessus du niveau du sol (ou accessible). Si cette antenne ne peut pas être installée à une hauteur raisonnable, l'émetteur-récepteur ne doit pas être utilisé en continu pendant des périodes prolongées si une personne se trouve dans un rayon de 5 mètres de l'antenne, et il ne doit absolument pas être utilisé si une personne touche l'antenne. Le non-respect de ces recommandations et la transmission pendant plus de 50% du temps d'utilisation total de la radio (50% du cycle d'utilisation) peut entraîner un dépassement des limites d'exposition aux RF.

Dans tous les cas, les risques éventuels dépendent de l'activation de l'émetteur pendant de longues périodes (les limites recommandées sont fixées à 6 minutes en moyenne). En règle générale, l'émetteur-récepteur n'est pas actif pendant de longues périodes. Certaines licences radio exigent la coupure automatique de l'émetteur par un circuit de temporisation après 1-2 minutes.

Ne transmettez pas sans avoir relié une antenne à la radio. Pendant la transmission, parlez dans le micro en le maintenant entre 1,5 cm et 5 cm de votre bouche.

La radio doit être utilisée selon un cycle de fonctionnement maximum ne dépassant pas 10% dans les configurations PTT normales. Ne transmettez pas pendant plus de 10% du temps total d'utilisation de la radio (1:9 cycle d'utilisation).

Le boîtier arrière de la radio peut devenir chaud si la radio est utilisée pour la transmission pendant de longues périodes qui dépassent le cycle d'utilisation indiqué plus haut. Afin de protéger l'utilisateur contre les risques de brûlure en cas de contact, le boîtier arrière doit être fixé en permanence à la radio au moyen des vis de fixation fournies, chaque fois que l'unité est installée dans une position comportant le contact avec l'arrière de la radio pendant l'utilisation normale.

5 DÉMARRAGE

5.1 A PROPOS DE LA RADIO VHF

Les fréquences radio utilisées dans la bande VHF marine sont comprises entre 156 et 158 MHz, avec quelques stations côtières disponibles entre 161 et 163 MHz. La bande VHF marine permet des communications sur des distances qui sont essentiellement "en ligne de mire" (les signaux VHF ne circulent pas bien à travers des objets tels que des bâtiments, des collines ou des arbres). La portée de transmission réelle dépend beaucoup plus de type, du gain et de la hauteur de l'antenne que de la puissance de sortie de l'émetteur. Les distances de transmission radio de 25 W sur un montage fixe peuvent dépasser 25 km; pour une transmission radio de 5 W portative, la distance peut dépasser 8 km en "ligne de mire".

5.2 SÉLECTION D'UNE ANTENNE

Les antennes marines sont conçues pour rayonner les signaux de façon identique dans toutes les directions horizontales, mais pas vers le haut. L'objectif d'une antenne marine est d'améliorer le signal vers l'horizon. Le niveau auquel cette amélioration se fait s'appelle le gain d'antenne. Il est mesuré en décibels (dB) et constitue l'un des principaux facteurs pris en compte dans le choix d'une antenne. En termes de puissance apparente rayonnée, les antennes sont classés sur la base du gain qu'elles ont par rapport à une antenne théorique ayant un gain nul. Une antenne de 1 m, 3 dB représente deux fois plus de gain par rapport à l'antenne théorique.

En général, une antenne fouet en acier inox de 1 m, 3 dB est utilisé sur le mât d'un voilier. L'antenne fouet plus longue en fibre de verre de 2,5 m, 6 dB est essentiellement utilisée sur les bateaux à moteur qui nécessitent davantage de gain.

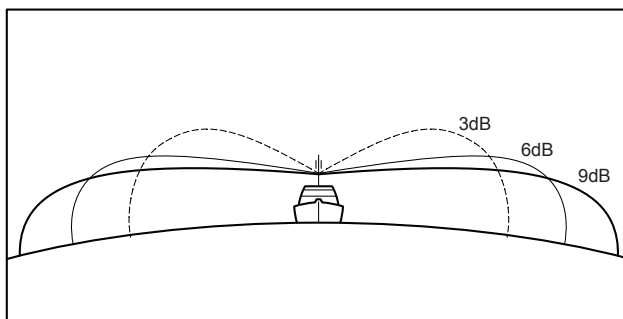

5.2.1 Câble coaxial

Les antennes VHF sont reliées à l'émetteur-récepteur par un câble coaxial - une ligne de transmission blindée. Le câble coaxial est spécifié par son diamètre et sa construction.

Pour les longueurs inférieures à 6 m, RG-58/U (environ 6 mm de diamètre) est un bon choix. Pour les parcours supérieurs à 6 m et inférieurs à 15 m, un RG-8X ou RG-123/U plus grand doit être utilisé; Pour les parcours de câble supérieurs à 15 m, un RG-8X doit être utilisé. Pour l'installation du connecteur sur le câble coaxial, reportez-vous à la figure ci-dessous.

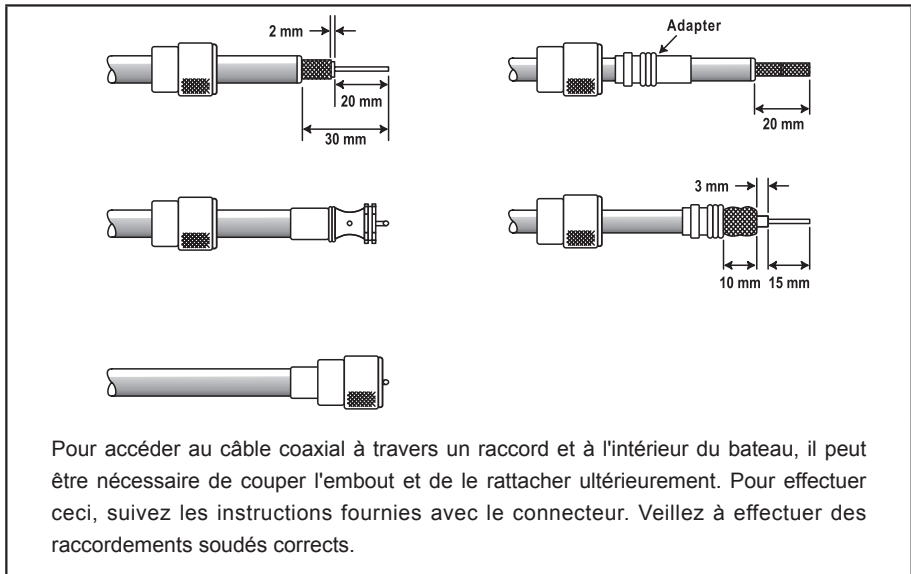

5.3 URGENCE (UTILISATION DU CANAL 16)

Le Canal 16 est connu sous le nom de Canal de détresse et d'appel à la voix. Une urgence peut être définie comme une menace à la vie ou les biens. Dans ces cas-là, vérifiez que l'émetteur-récepteur est allumé et réglé sur le CANAL 16. Suivez ensuite la procédure ci-dessous:

1. Appuyez sur le bouton 'push-to-talk' du micro et dites "**Mayday, Mayday, Mayday**. Ici le _____, _____, _____" (le nom de votre navire).
2. Puis répétez une fois: "**Mayday, _____**" (le nom de votre navire).
3. Signalez ensuite votre position en indiquant la latitude/longitude ou en fournissant un relèvement de position ou magnétique (indiquer lequel) par rapport à un amer identifiable tel qu'une aide à la navigation ou une caractéristique géographique comme une île ou l'entrée d'un port.
4. Expliquez la nature de votre détresse (naufrage, collision, échouage, incendie, crise cardiaque, blessure mettant en danger la vie d'une personne, etc.)
5. Indiquez le type d'assistance désirée (pompes, aide médicale, etc.)
6. Indiquez le nombre de personnes à bord et l'état des éventuels blessés.
7. Estimez la navigabilité et l'état actuel de votre navire.
8. Donnez une description de votre navire: longueur, type (moteur ou voile), couleur et autre signes distinctifs. La transmission totale ne doit pas dépasser 1 minute.
9. Terminez le message en disant "**TERMINÉ.**" Relâchez le bouton du micro et écoutez.
10. S'il n'y a pas de réponse, répétez la procédure ci-dessus. S'il n'y a toujours pas de réponse, essayez un autre canal.

NOTA

Le **GX1200E** comporte une fonction d'appel de détresse ASN, qui peut transmettre un appel de détresse numériquement à tous les navires équipés de radios ASN compatibles. Consultez la section "**9. APPEL SÉLECTIF NUMÉRIQUE**".

5.4 APPEL D'UN AUTRE NAVIRE (CANAL 16 OU 9)

Le Canal 16 peut être utilisé pour le contact initial (appel à la voix) avec un autre navire.

Cependant, son utilisation la plus importante est réservée aux messages d'urgence. Ce canal est doit être écouté en permanence sauf lorsqu'on utilise un autre canal.

Ceci est écouté par les Gardes-côtes européens, américains et canadiens et par d'autres navires. **L'utilisation du Canal 16 pour appeler doit être limitée au contact initial uniquement.** L'appel ne doit pas dépasser 30 secondes, mais peut être répété 3 fois à intervalles de 2 minutes. Dans les zones de trafic radio intensif, la congestion du canal 16 liée à son utilisation comme canal d'appel à la voix peut être considérablement réduite dans les eaux américaines en utilisant le **canal 9** comme canal de contact initial (appel à la voix) pour les communications non urgentes. Ici aussi, l'appel ne doit pas dépasser 30 secondes, mais peut être répété 3 fois à intervalles de 2 minutes.

Avant d'établir le contact avec un autre navire, consultez les tableaux des canaux contenus dans ce manuel, et sélectionnez un canal approprié pour la communication après le contact initial. Par exemple, les canaux 68 et 69 des tableaux VHF américains sont des canaux disponibles pour les navires non commerciaux (plaisance). Ecoutez le canal désiré à l'avance pour être sûr de ne pas interrompre un autre trafic, puis revenez au canal 16 ou 9 pour le contact initial.

Lorsque le canal d'appel (16 ou 9) est libre, indiquez le nom de l'autre navire que vous souhaitez appeler, puis annoncez " **Ici** " suivi du nom de votre navire et votre permis de station (indicatif d'appel). Lorsque l'autre navire répond à votre appel, demandez immédiatement un autre canal en disant " **Passez sur** ", le numéro de l'autre canal, puis "Terminé." Passez ensuite au nouveau canal. Lorsque le nouveau canal n'est pas occupé, appelez l'autre navire.

Après une transmission, dites " **Terminé** " et relâchez le bouton PTT (**Push-To-Talk**). Lorsque la communication avec l'autre navire est terminée, mettez fin à la transmission en indiquant votre indicatif d'appel et le mot " **out.** " Notez qu'il n'est pas nécessaire d'indiquer votre indicatif d'appel à chaque transmission, uniquement au début et à la fin du contact.

N'oubliez pas de revenir au canal 16 si vous n'utilisez pas un autre canal. Certaines radios écoutent automatiquement le canal 16 même lorsqu'il est réglé sur d'autres canaux ou pendant le balayage.

5.5 FONCTIONNEMENT DES CANAUX 13 ET 67 **(Groupe de canaux américains uniquement)**

Le canal 13 est utilisé sur les quais et les ponts, et par les navires manoeuvrant dans le port. Sur ce canal, les messages doivent concerner exclusivement la navigation, par ex. le croisement et le passage dans des eaux réglementées.

Le canal 67 est utilisé pour le trafic de navigation entre les navires.

La réglementation impose que la puissance soit limitée à 1 Watt sur ces canaux. Votre radio est programmée pour réduire automatiquement la puissance à cette limite sur ces canaux. Cependant, dans certaines situations, il peut être nécessaire d'utiliser provisoirement une puissance supérieure. La page 23 (touche ) indique des moyens de neutraliser provisoirement la limite de faible puissance sur ces deux canaux.

6 INSTALLATION

6.1 EMPLACEMENT

La radio peut être installée à n'importe quel angle. Choisissez un emplacement pour le montage qui:

- garde la radio et le microphone à une distance minimale de 1 m du compas magnétique de votre navire
- permet d'accéder aux commandes du panneau avant
- permet le raccordement à une source d'alimentation et à une antenne
- offre un espace adjacent pour l'installation d'un support de micro
- l'antenne doit être montée à une distance minimale de 1 mètre de la radio

Remarque: Pour assurer que la radio ne compromet pas le fonctionnement du compas ou que les performances de la radio ne sont pas compromises par l'emplacement de l'antenne, branchez provisoirement la radio dans l'emplacement désiré et:

- a. Examinez le compas pour vérifier si la radio donne lieu à une déviation
- b. Branchez l'antenne et codez la radio. Vérifiez que la radio fonctionne correctement en demandant un contrôle radio.

6.2 MONTAGE DE LA RADIO

6.2.1 Support de montage fourni

Le support de montage fourni permet le montage en hauteur ou sur un bureau.

Utilisez une mèche de 5,2 mm pour percer les trous dans une surface ayant plus de 10 mm d'épaisseur et pouvant supporter plus de 1,5 kg. Fixez le support avec les vis fournies, les rondelles élastiques, les rondelles plates et les écrous.

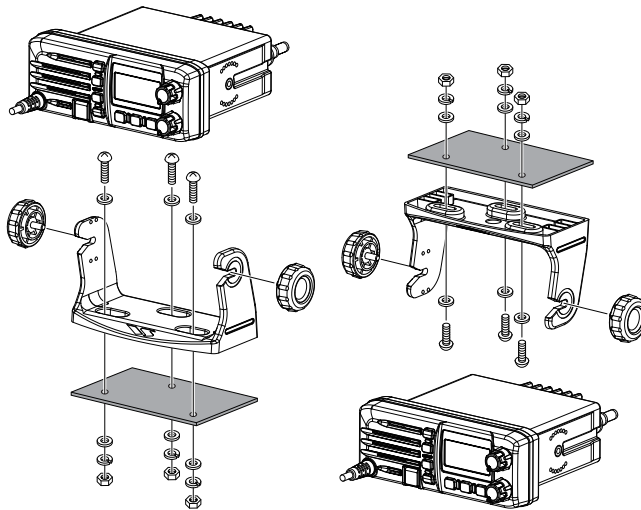

Montage sur bureau

Montage en hauteur

6.2.2 Support de montage encastré MM-84 en option

1. Un gabarit est inclus pour aider le montage encastré. Utilisez ce gabarit pour évaluer l'emplacement de montage.
2. Utilisez le gabarit fourni pour marquer l'emplacement où le trou rectangulaire doit être découpé. Vérifiez que l'espace derrière le tableau de bord ou le panneau est suffisamment profond pour recevoir l'émetteur-récepteur (une profondeur minimum de 17 cm). Il doit y avoir au moins 1,3 cm entre le dissipateur de chaleur de l'émetteur-récepteur et les câblages, les câbles ou les structures.
3. Découpez le trou rectangulaire et introduisez l'émetteur-récepteur.
4. Fixez les supports latéraux de l'émetteur-récepteur avec l'écrou indesserrable, avec la base de la vis de montage orientée vers la surface de montage.
5. Tournez la vis de réglage pour régler la tension de sorte que l'émetteur-récepteur soit bloqué contre la surface de montage.

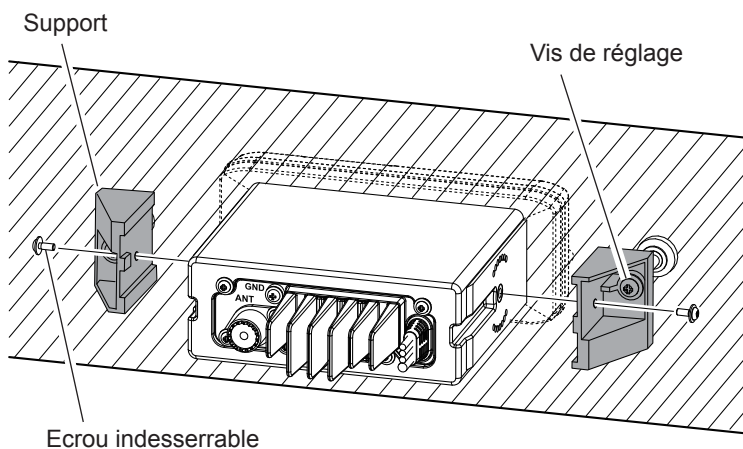

MMB-84 Installation à montage encastré

6.3 RACCORDEMENTS ÉLECTRIQUES

ATTENTION

Des raccords de batterie à polarité inverse endommageront la radio!

Branchez le cordon d'alimentation et l'antenne à la radio. Les raccords de l'antenne et de l'alimentation doivent être effectués comme suit (voir la Figure 1):

1. Montez l'antenne à une distance minimum d'1 mètre de la radio. A l'arrière de la radio, branchez le câble de l'antenne.
2. Branchez le fil d'alimentation rouge à une source d'alimentation de 13,8 VCC ± 20 %. Branchez le fil d'alimentation noir à une terre négative.
3. Si vous devez utiliser un haut-parleur supplémentaire à distance en option, consultez la section suivante pour les raccords.
4. Il est conseillé de demander à un technicien de marine qualifié de vérifier la puissance de sortie et le rapport d'onde stationnaire de l'antenne après l'installation.

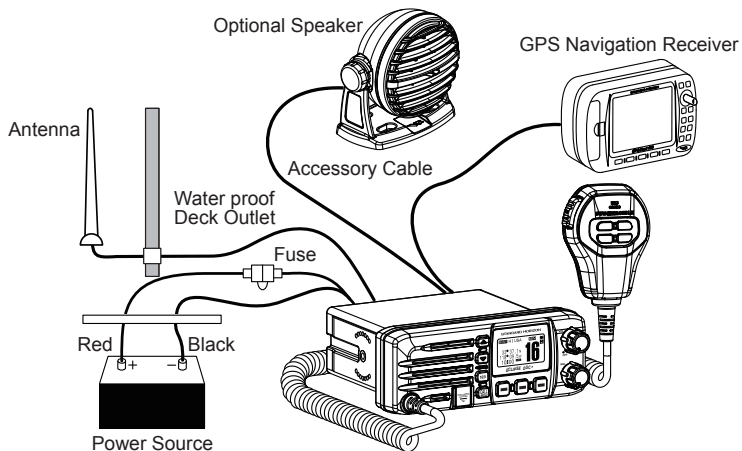
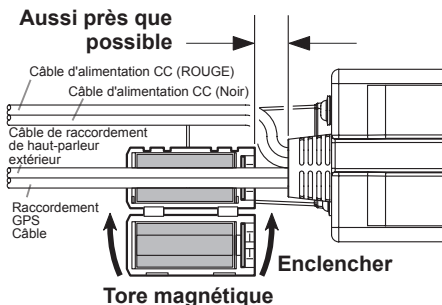

Figure 1. Installation Générale

Installation du tore magnétique

Pour supprimer les interférences RF qui peuvent entraîner un fonctionnement anormal de l'émetteur-récepteur, attachez le tore magnétique fourni au câble du haut-parleur extérieur et au câble de branchement du GPS, puis enclenchez ses deux moitiés pour les joindre, selon l'illustration ci-dessous. Fixez le tore magnétique aussi près que possible du corps de l'émetteur-récepteur, selon l'illustration. Finalement, enrroulez du ruban en matière plastique autour du tore magnétique pour éviter la séparation des deux moitiés par les vibrations.



Remplacement des fusibles

Pour extraire le fusible du porte-fusible, maintenez les deux extrémités du porte-fusible et ouvrez-le sans plier. Lorsque vous remplacez un fusible, vérifiez qu'il est correctement fixé sur le contact métallique situé à l'intérieur du porte-fusible. Si le contact métallique qui porte le fusible est desserré, le porte-fusible peut chauffer.

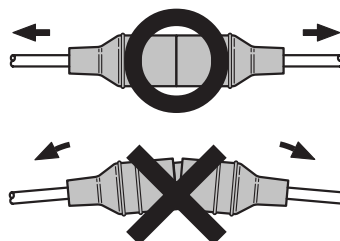

6.4 CÂBLE D'ACCESSOIRES

Pour le raccordement du haut-parleur extérieur ou du récepteur de navigation GPS, dénudez environ 2,5 cm de l'isolant de fil spécifié, puis épissez les extrémités ensemble en utilisant des techniques imperméabilisantes.

Couleur/description des fils	Exemples de raccordements
BLANC - Haut parleur extérieur (+)	Raccorder au haut-parleur extérieur de 4 Ohm
BLINDAGE - Haut-parleur extérieur (-)	Raccorder au haut-parleur extérieur de 4 Ohm
BLEU - Entrée NMEA GPS (+)	Raccorder à la sortie NMEA (+) du GPS
VERT - Sortie NMEA GPS (-)*	Raccorder à la sortie (-) NMEA ou à la terre commune du GPS
GRIS - Sortie ASN NMEA (+)	Raccorder à l'entrée NMEA (+) du GPS
MARRON - Sortie GPS NMEA (-)*	Raccorder à l'entrée NMEA (-) du GPS

*: Certains traceurs de carte GPS utilisent un seul fil pour le signal de masse NMEA. Dans ce cas, branchez l'entrée (-) NMEA au fil unique de signal de masse NMEA du traceur de carte GPS, puis laissez la sortie (-) NMEA ouverte. En cas d'attribution d'alimentation et de masse d'un traceur de carte GPS à utiliser différente de celle de la radio, branchez le fil de signal de masse du traceur de carte GPS à la borne de masse (GND) du panneau arrière de la radio.

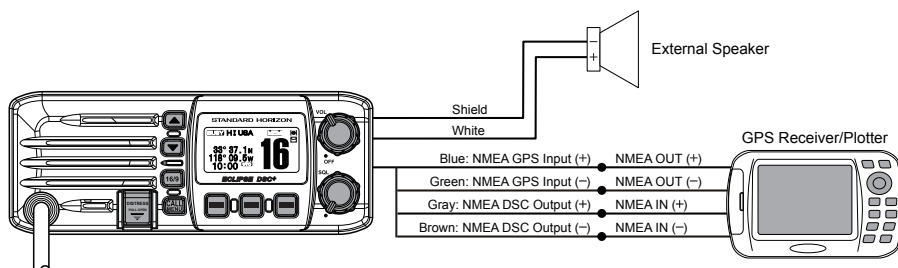

- La sortie NMEA du GPS doit être activée et réglée sur 4800 Baud dans le menu de configuration. S'il y a une sélection de parité, sélectionnez aucune.
- Pour en savoir plus sur l'interface/ configuration de votre GPS. Veuillez contacter le fabricant du récepteur GPS.
- **Le GX1200E** peut lire NMEA-0183 Version 2,0 ou supérieure.
- Les phrases NMEA supportées sont:
 - Entrée: GLL, GGA, RMC et GNS (la phrase RMC est recommandée)
 - Sortie: DSC et DSE

6.5 VÉRIFICATION DES RACCORDEMENTS DU GPS

Après avoir effectué les raccordements entre le **GX1200E** et le GPS, une petite icône de satellite s'affiche dans le coin supérieur droit de l'afficheur et votre position actuelle (latitude/longitude) est indiquée sur l'afficheur

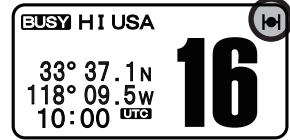









NOTA

- En cas de problème de raccordement d'entrée NMEA d'un GPS, l'icône de satellite clignotera en continu jusqu'à ce que le raccordement soit corrigé.
- Si un GPS à sortie NMEA n'est pas relié à la radio, le **GX1200E** émettra un bip 10 minutes après la mise sous tension de la radio. Après ceci, le **GX1200E** émettra un bip toutes les 4 heures pour vous signaler de connecter un GPS.

6.6 MODIFICATION DE L'HEURE GPS

A la sortie d'usine, le **GX1200E** indique l'heure satellite GPS ou le temps universel coordonné UTC. Un décalage horaire est nécessaire pour indiquer l'heure locale de votre pays.

1. Appuyez et maintenez appuyée la touche  jusqu'à l'affichage du menu "SETUP MENU".
2. Sélectionnez "GENERAL SETUP" avec les touches  / , puis appuyez sur la touche de fonction **SELECT**.
3. Sélectionnez "TIME OFFSET" avec les touches  / , puis appuyez sur la touche de fonction **SELECT**.
4. Appuyez sur les touches  /  pour sélectionner le décalage horaire de l'UTC. Consultez l'illustration ci-dessous pour trouver votre décalage horaire du temps universel coordonné UTC. Si "00:00" est attribué, l'heure est semblable à UTC (le temps universel coordonné ou TMG, Temps moyen de Greenwich).
5. Appuyez sur la touche **ENT** pour enregistrer le décalage horaire.
6. Appuyez sur la touche  ou appuyez deux fois sur la touche de fonction **QUIT** pour quitter le menu et revenir au mode de fonctionnement de la radio.









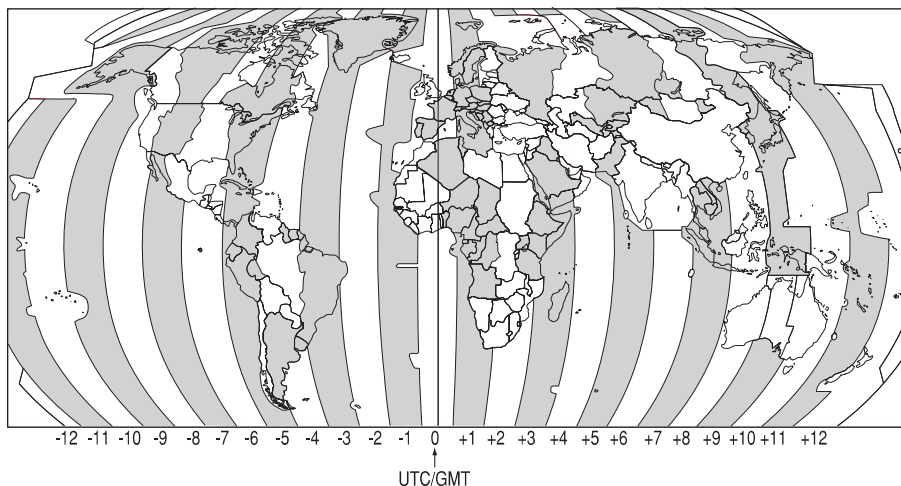
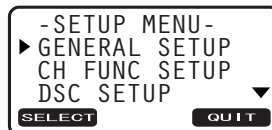

TABLEAU DES DÉCALAGES HORAIRES

6.7 MODIFICATION DE LOCALISATION DE L'HEURE

Cette sélection de menu vous permet d'indiquer l'heure UTC ou l'heure locale qui est sélectionnée dans la Section 6.6.

1. Appuyez et maintenez appuyée la touche  jusqu'à l'affichage du menu "SETUP MENU".
2. Sélectionnez "GENERAL SETUP" avec les touches  / , puis appuyez sur la touche de fonction **SELECT**.
3. Sélectionnez "TIME DISPLAY" avec les touches  / , puis appuyez sur la touche de fonction **SELECT**.
4. Appuyez sur la touche  /  pour sélectionner "UTC" ou "LOCAL".
5. Appuyez sur la touche **ENT** pour enregistrer le réglage sélectionné.
6. Appuyez sur la touche  ou appuyez deux fois sur la touche de fonction **QUIT** pour quitter le menu et revenir au mode de fonctionnement de la radio.

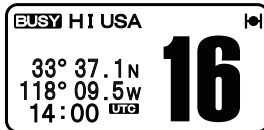
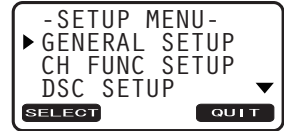









(Mode "UTC")



(Mode "LOCAL")

6.8 MODIFICATION DE FORMAT DE L'HEURE

Cette sélection de menu permet de choisir d'indiquer l'heure au format 12-heures ou 24-heures

1. Appuyez et maintenez appuyée la touche  jusqu'à l'affichage du menu "SETUP MENU".
2. Sélectionnez "GENERAL SETUP" avec les touches  / , puis appuyez sur la touche de fonction **SELECT**.
3. Sélectionnez "TIME FORMAT" avec les touches  / , puis appuyez sur la touche de fonction **SELECT**.
4. Appuyez sur la touche  /  pour sélectionner "12H" ou "24H".
5. Appuyez sur la touche **ENT** pour enregistrer le réglage sélectionné.
6. Appuyez sur la touche  ou appuyez deux fois sur la touche de fonction **QUIT** pour quitter le menu et revenir au mode de fonctionnement de la radio.

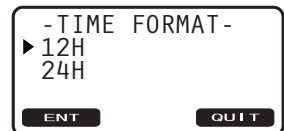
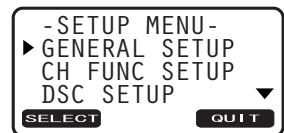

7 COMMANDES ET VOYANTS

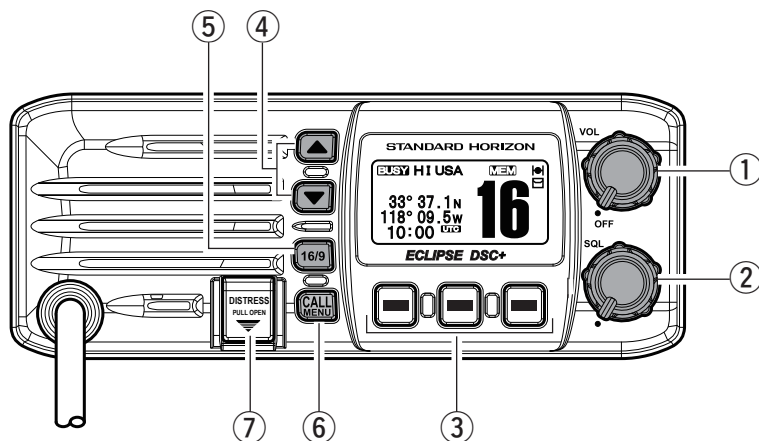

7.1 Panneau avant

① Interrupteur d'alimentation / réglage du volume (VOL)

Allume et éteint l'émetteur-récepteur et règle le volume sonore des hauts-parleurs.

Tournez ce bouton dans le sens horaire pour allumer la radio et augmenter le volume sonore des hauts-parleurs.

Tournez-le à fond dans le sens antihoraire pour éteindre la radio.

② Bouton de réglage de silencieux (SQL)

En tournant ce bouton dans le sens horaire, il est possible de régler le point où les bruits aléatoires sur le canal n'activent pas les circuits audio mais où un signal reçu les active. Ce point est appelé le seuil de réglage de silencieux. Un réglage supplémentaire du silencieux détériorera la réception des transmissions désirées.



③ Touches de fonction

Les 3 touches de fonction programmables peuvent être personnalisées par mode de menu de configuration (voir la section "**10.1.7 TOUCHES DE FONCTION**"). Lorsque l'on appuie brièvement sur l'une des touches de fonction, les fonctions s'affichent au-dessus de chaque touche sur l'écran.

Les réglages d'usine par défaut sont Touche 1: **WX**, Touche 2: **SCAN**, Touche 3: **DW** et Touche 4: **PRESET** fonction.

Les fonctions appropriées sont automatiquement attribuées à ces touches pendant l'utilisation du menu de configuration et des opérations ASN.

④  /  touches

Les touches  et  sont utilisées pour sélectionner un canal désiré et pour sélectionner des paramètres des menus de fonctionnement et de configuration d'ASN.

⑤  touche

Rappelle immédiatement le canal 16 depuis n'importe quel canal et sélectionne automatiquement la puissance élevée. L'action d'appuyer sur et de maintenir cette touche enfoncée permet de rappeler le canal 9. Une nouvelle pression de la touche  permet de revenir au canal actif sélectionné précédemment.

⑥  touche

Appuyez sur la touche  pour accéder au menu "DSC MENU". Les fonctions "INDIVIDUAL", "GROUP", "ALL SHIPS", "POS REQUEST", "POS REPORT", "DIST ALT MSG", "DSC LOG", "DSC TEST", et "POLLING" peuvent être accédées depuis "DSC MENU".

NOTA

Un MMSI doit être entré avant la sélection du menu "DSC MENU". Voir la section "9.2 IDENTIFICATION DE SERVICE MARITIME MOBILE (MMSI)."

Utilisation secondaire

Appuyez sur la touche  et maintenez-la enfoncée pour accéder au menu "SETUP MENU". Les fonctions "GENERAL SETUP" (voir la section "10.1 CONFIGURATION GÉNÉRALE"), "CH FUNC SETUP" (voir la section "10.2 CONFIGURATION DE LA FONCTION DES CANAUX"), "DSC SETUP" (voir la section "10.3 CONFIGURATION D'ASN"), "POS INPUT", et "MMSI SETUP" peuvent être accédées depuis "SETUP MENU".

⑦ **Touche [DISTRESS]**

Permet de transmettre un appel de détresse ASN. Pour transmettre l'appel de détresse voir la section "9.3.1 Transmission d'une alerte de détresse ASN".

7.2 Panneau arrière

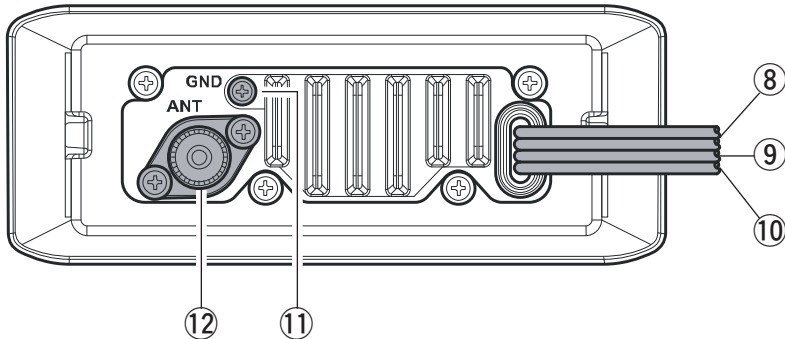

- ⑧ **Câble d'entrée CC**
Permet de brancher la radio à une alimentation CC pouvant délivrer 12V CC.
- ⑨ **Câble de raccordement de haut-parleur extérieur**
Permet de brancher le **GX1200E** à un haut-parleur extérieur.
- ⑩ **Câble de branchement de récepteur GPS**
Relie le **GX1200E** à un récepteur GPS.
- ⑪ **Borne de masse (GND)**
Raccorde le **GX1200E** à une masse efficace, afin de garantir une sécurité et des performances optimales.
Normalement, le branchement de **GND** au dissipateur thermique n'est pas nécessaire. Cependant, lorsque le câble d'alimentation CC de la radio est très long, l'émetteur-récepteur peut devenir instable et la réception audio peut être bruyante. Dans ce cas, raccorder un câble court de gros diamètre entre cette borne du dissipateur thermique et la masse de la batterie.
Installez seulement la vis fournie ou une vis d'une taille semblable (M3x6 en acier inoxydable).
- ⑫ **Prise d'antenne (ANT)**
Permet de brancher une antenne à l'émetteur-récepteur. Utilisez une antenne VHF marine avec une impédance de 50 ohms.

7.3 Micro

⑬ Bouton PTT (Push-To-Talk)

Actionne l'émetteur lorsque l'émetteur-récepteur est en mode radio.

⑭ ▲ / ▼ Touches

Les touches ▲ et ▼ sur le micro fonctionnent de la même manière que les touches ▲ et ▼ sur le panneau avant de l'émetteur-récepteur.

⑮ Logement de MIC (Microphone)

Transmet le message vocal en réduisant les bruits de fond, grâce à la technologie de réduction des bruits Clear Voice.

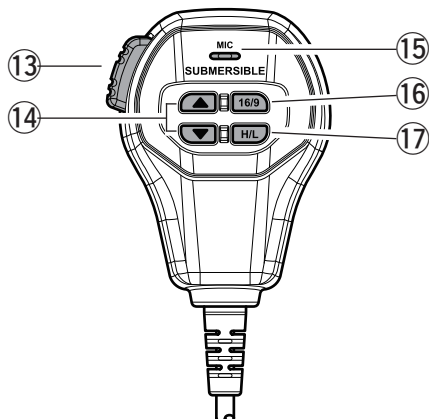

NOTA

Placez votre bouche à 1,3 cm environ de l'orifice du micro pour obtenir les meilleurs résultats.

⑯ 16/9 Touche

La touche 16/9 sur le micro fonctionne de la même manière que la touche 16/9 sur le panneau avant de l'émetteur-récepteur.

Rappelle immédiatement le canal 16 depuis n'importe quel canal. L'action d'appuyer sur et de maintenir cette touche enfoncée permet de rappeler le canal 9. Une nouvelle pression de la touche 16/9 permet de revenir au canal actif sélectionné précédemment.

⑰ H/L Touche

Appuyez sur cette touche pour alterner la puissance de sortie de transmission entre 25 W (haute) et 1 W (faible). Lorsqu'on appuie sur la touche H/L pendant que l'émetteur-récepteur est sur CH13 ou CH67, l'alimentation passe provisoirement de Faible à Haut jusqu'à ce que le bouton PTT soit relâché.



La touche H/L ne fonctionne pas sur les canaux de transmission interdite et de faible puissance seulement.

NOTA

Faible puissance de 1 W est indiquée par LO à l'écran. Lorsqu'une haute puissance de 25 W est sélectionnée, l'écran n'affiche aucune indication.

8 FONCTIONNEMENT DE BASE

8.1 RÉCEPTION

1. Après avoir installé le **GX1200E**, vérifiez que l'alimentation et l'antenne sont correctement branchés.
2. Tournez le bouton **VOL/PWR** dans le sens horaire pour allumer l'émetteur-récepteur.
3. Tournez le bouton **SQL** à fond dans le sens antihoraire. Cet état est connu sous le nom de "silencieux désactivé".
4. Tournez le bouton **VOL** jusqu'à ce que le bruit ou le son émis par le haut-parleur soit à un niveau confortable.
5. Tournez le bouton **SQL** dans le sens horaire jusqu'à ce que le bruit aléatoire disparaisse. Cet état est connu sous le nom de "seuil de réglage silencieux."
6. Appuyez sur les touches  ou  pour sélectionner le canal désiré. Consultez le tableau des canaux à la page 98 pour connaître les canaux disponibles.
7. Lorsqu'un message est reçu, réglez le volume au niveau d'écoute désiré. Le témoin "**BUSY**" s'affiche sur l'écran LCD pour indiquer que le canal est utilisé.

8.2 TRANSMISSION

1. Effectuez les étapes de 1 à 6 de la section RÉCEPTION.
2. Avant de transmettre, écoutez le canal pour vérifier qu'il est libre.
CECI EST UNE EXIGENCE FCC!
3. Appuyez sur le bouton **PTT** (push-to-talk). L'indicateur "**TX**" s'affiche à l'écran LCD.
4. Parlez lentement et distinctement dans le micro.

NOTA

Ceci est un micro supprimeur de bruits. Placez la fente ovale du microphone à une distance de 1,3 cm de la bouche pour un résultat optimal.

5. Une fois la transmission terminée, relâchez le bouton **PTT**.

8.3 TEMPORISATEUR 'TIME-OUT' DE TRANSMISSION (TOT)

Lorsque le bouton **PTT** sur le micro est maintenu enfoncé, le temps de transmission est limité à 5 minutes. Cela permet de limiter les transmissions involontaires dues à un micro coincé. Environ 10 secondes avant l'arrêt automatique de l'émetteur, un bip d'alerte est émis par le(s) haut-parleur(s). L'émetteur-récepteur passe automatiquement en mode de réception, même si le bouton **PTT** est maintenu enfoncé. Avant de transmettre à nouveau, le bouton **PTT** doit d'abord être relâché puis enfoncé.

NOTA

Lorsqu'une transmission est arrêtée par la fonction TOT, le **GX1200E** ne peut pas transmettre après ceci pendant 10 secondes.

8.4 UTILISATION DES CANAUX SIMPLEX/DUPLEX









Voir le TABLEAU DES CANAUX MARITIMES VHF (page 92) pour visualiser les instructions d'utilisation des canaux simplex et duplex.

NOTA

Tous les canaux sont programmés en usine conformément aux réglementations internationales, Industry Canada (Canada) et FCC (USA). Le mode de fonctionnement ne peut pas être modifié du type simplex à duplex ou vice-versa.

8.5 MODE INTERNATIONAL, USA ET CANADA

Pour changer le groupe de canaux entre International et USA ou Canada:

1. Appuyez et maintenez appuyée la touche  jusqu'à l'affichage du menu "SETUP MENU".
2. Appuyez sur la touche  /  pour sélectionner "CH FUNC SETUP".
3. Appuyez sur la touche de fonction **SELECT**, puis appuyez sur la touche  /  pour sélectionner "CH GROUP".
4. Appuyez sur la touche **SELECT**.
5. Appuyez sur la touche  /  pour sélectionner le groupe de canaux désiré "USA", "INT", ou "CAN".
6. Appuyez sur la touche **ENT** pour enregistrer le réglage sélectionné.
7. Appuyez sur la touche  ou appuyez deux fois sur la touche de fonction **QUIT** pour quitter le menu et revenir au mode de fonctionnement de la radio.

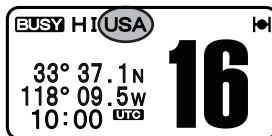

MODE USA

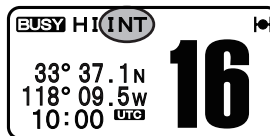

MODE INTERNATIONAL

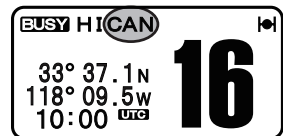

MODE CANADA

Voir le TABLEAU DES CANAUX MARITIMES VHF (page 92) pour visualiser les canaux attribués dans chaque mode.

8.6 BALAYAGE

Permet à l'utilisateur de sélectionner le type de balayage entre le balayage Mémoire et le balayage Prioritaire. Le "balayage Mémoire" balaye les canaux qui ont été programmés dans la mémoire. Le "balayage Prioritaire" balaye les canaux programmés dans la mémoire avec le canal prioritaire.

8.6.1 Sélection du type de balayage

1. Appuyez et maintenez appuyée la touche  jusqu'à l'affichage du menu "SETUP MENU".
2. Sélectionnez "CH FUNC SETUP" avec les touches  / , puis appuyez sur la touche de fonction **SELECT**.
3. Sélectionnez "SCAN TYPE" avec les touches  / , puis appuyez sur la touche de fonction **SELECT**.
4. Appuyez sur les touches  /  pour sélectionner "PRIORITY SCAN" ou "MEMORY SCAN."
5. Appuyez sur la touche **ENT** pour enregistrer le réglage sélectionné.
6. Appuyez sur la touche  ou appuyez deux fois sur la touche de fonction **QUIT** pour quitter le menu et revenir au mode de fonctionnement de la radio.

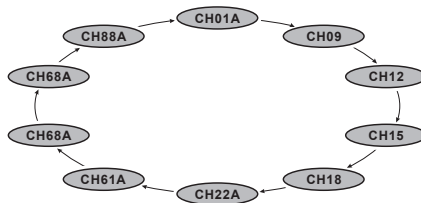
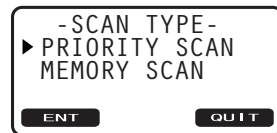
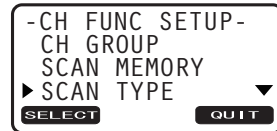
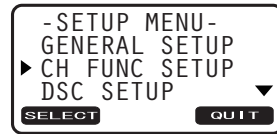



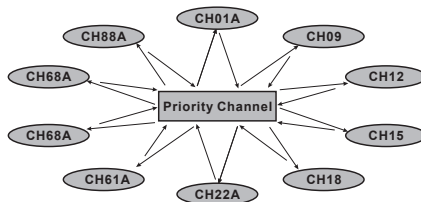





BALAYAGE DE MÉMOIRE (M-SCAN)



BALAYAGE PRIORITAIRE (P-SCAN)

8.6.2 Programmation du balayage et de la mémoire

1. Appuyez et maintenez appuyée la touche  jusqu'à l'affichage du menu "SETUP MENU".
2. Appuyez sur la touche  /  pour sélectionner "CH FUNC SETUP".
3. Appuyez sur la touche de fonction **SELECT**, puis appuyez sur la touche  /  pour sélectionner "SCAN MEMORY".
4. Appuyez sur la touche **SELECT**.
5. Appuyez sur la touche  /  pour sélectionner un canal désiré à balayer, puis appuyez sur la touche de fonction **ADD**. L'icône "MEM" s'affiche à l'écran pour indiquer que le canal a été sélectionné comme canal de balayage.
6. Répétez l'étape 5 pour tous les canaux que vous souhaitez balayer.
7. Pour SUPPRIMER un canal de la liste, sélectionnez le canal puis appuyez sur la touche **DEL**. L'icône "MEM" disparaît de l'écran.
8. Appuyez sur la touche  ou appuyez trois fois sur la touche de fonction **QUIT** pour sortir du menu et revenir au mode de fonctionnement de la radio.

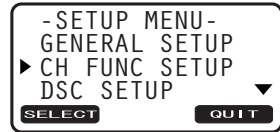

8.6.3 Balayage mémoire (M-SCAN)

1. Réglez le bouton **SQL** jusqu'à ce que le bruit de fond disparaisse.
2. Pour démarrer le balayage, appuyez sur l'une des touches de fonction, puis appuyez sur la touche de fonction **SCAN** (il peut être nécessaire d'appuyer sur la touche de fonction **NEXT** pour repérer la touche de fonction **SCAN**). "M - S C A N" s'affiche à l'écran LCD. Le balayage se fait du numéro de canal programmé le plus bas au plus haut et s'arrête sur un canal lorsqu'une transmission est reçue.
3. Le numéro du canal clignote pendant la réception.
4. Pour arrêter le balayage, appuyez sur la touche  ou appuyez sur l'une des touches de fonction, puis appuyez sur la touche de fonction **SCAN**.

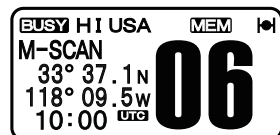
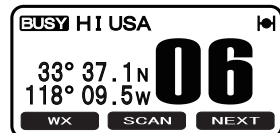

8.6.4 Balayage Prioritaire (P-SCAN)

Dans le réglage par défaut, le canal 16 est réglé comme canal prioritaire. Il est possible de changer le canal prioritaire à un autre canal depuis le canal 16 en utilisant le mode de configuration de la radio, voir la section "10.2.5 CANAL PRIORITAIRE".

1. Réglez le bouton **SQL** jusqu'à ce que le bruit de fond disparaisse.
2. Pour démarrer le balayage prioritaire, appuyez sur l'une des touches de fonction, puis appuyez sur la touche de fonction **SCAN** (il peut être nécessaire d'appuyer sur la touche de fonction **NEXT** pour repérer la touche de fonction **SCAN**). "P-SCAN" s'affiche à l'écran LCD. Le balayage continue entre les canaux mémorisés et le canal prioritaire. Le canal prioritaire sera balayé après chaque canal programmé.
3. Pour arrêter le balayage, appuyez sur la **16/9** touche ou appuyez sur l'une des touches de fonction, puis appuyez sur la touche de fonction **SCAN**.

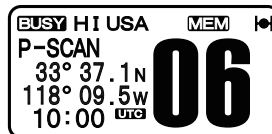
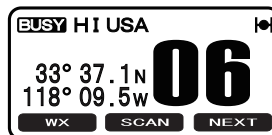

8.6.5 Réglage du canal prioritaire

1. Appuyez et maintenez appuyée la touche **CALL MENU** jusqu'à l'affichage du menu "SETUP MENU".
2. Sélectionnez "CH FUNC SETUP" avec les touches **▲** / **▼**, puis appuyez sur la touche de fonction **SELECT**.
3. Sélectionnez "PRIORITY CH" avec les touches **▲** / **▼**, puis appuyez sur la touche de fonction **SELECT**.
4. Appuyez sur les touches **▲** / **▼** pour sélectionner le canal prioritaire.
5. Appuyez sur la touche **ENT** pour enregistrer le réglage sélectionné.
6. Appuyez sur la touche **16/9** ou appuyez deux fois sur la touche de fonction **QUIT** pour quitter le menu et revenir au mode de fonctionnement de la radio.

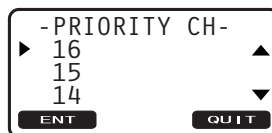
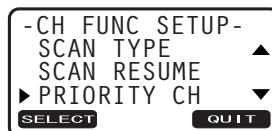

8.6.6 Double veille

La double veille permet de balayer deux canaux pour les communications. L'un des canaux est un canal VHF normal tandis que l'autre canal est le canal 16 prioritaire. Lorsqu'un signal est reçu sur le canal normal, la radio alterne brièvement entre le canal normal et le canal 16 pour chercher une transmission. Si la radio reçoit des communications sur le canal 16, elle s'arrête et écoute le canal 16 jusqu'à ce que la communication prenne fin, puis reprend le balayage double veille.

1. Réglez le bouton **SQL** jusqu'à ce que le bruit de fond disparaisse.
2. Sélectionnez le canal sur lequel vous souhaitez effectuer la double veille comme canal 16 prioritaire.
3. Appuyez sur l'une des touches de fonction, puis appuyez sur la touche de fonction **DW** (il peut être nécessaire d'appuyer sur la touche de fonction **NEXT** pour repérer la touche de fonction **DW**).
L'écran effectuera un balayage entre le canal 16 et le canal qui a été sélectionné à l'étape 2.
Si une transmission est reçue sur le canal sélectionné à l'étape 2, le **GX1200E** effectue la double veille sur le canal 16.
4. Pour arrêter la double veille, appuyez sur l'une des touches de fonction, puis appuyez à nouveau sur la touche de fonction **DW**.

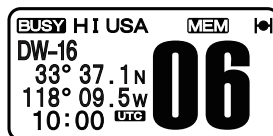
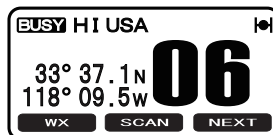

NOTA





Le canal prioritaire peut être modifié du Canal 16 à un autre canal. Consultez la section "10.2.5 CANAL PRIORITAIRE".

8.7 CANAUX PREREGLES (0 ~ 9)

10 canaux pré-réglés peuvent être programmés pour un accès instantané. Une pression de la touche de fonction **PRESET** active la banque des canaux pré-réglés. Si la touche de fonction **PRESET** est enfoncée avec aucun canal attribué, le haut-parleur émettra un bip d'alerte.



Pour tout renseignement supplémentaire concernant l'attribution de la touche de fonction **PRESET** et des autres touches de fonction, voir "10.1.7 Touches de fonction".

8.7.1 Programmation des canaux préréglés

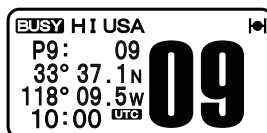
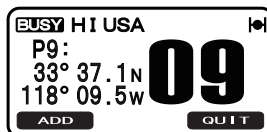
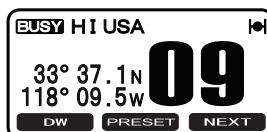
1. Appuyez sur la touche  /  pour sélectionner le canal à programmer.
2. Appuyez sur l'une des touches de fonction, puis appuyez et maintenez appuyée la touche de fonction **PRESET** jusqu'au clignotement du numéro de canal.
3. Appuyez sur la touche  /  pour sélectionner la position désirée du canal préreglé ("P0:" à "P9:") que vous souhaitez programmer.
4. Appuyez sur la touche de fonction **ADD** momentanément pour programmer le canal dans le canal préreglé.
5. Répétez les étapes de 1 à 4 pour programmer les canaux désirés dans les Canaux préreglés "0" ~ "9".



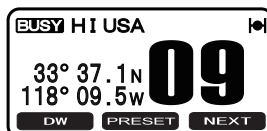

8.7.2 Opération

1. Appuyez sur l'une des touches de fonction, puis appuyez sur la touche de fonction **PRESET** pour rappeler le canal préreglé. L'icône "PSET" apparaîtra sur l'afficheur.
2. Appuyez sur la touche  /  pour sélectionner le canal préreglé désiré ("0" à "9"). Le numéro de canal préreglé s'affiche ("P0" à "P9") pendant que le canal préreglé est sélectionné.
3. Appuyez sur l'une des touches de fonction, puis appuyez sur la touche de fonction **PRESET** à nouveau pour revenir au dernier canal sélectionné. L'icône "PSET" disparaît de l'afficheur.



8.7.3 Suppression d'un canal préréglé

1. Appuyez sur l'une des touches de fonction, puis appuyez sur la touche de fonction **PRESET**.
2. Appuyez sur la touche  /  pour sélectionner le canal préréglé à supprimer.
3. Appuyez sur l'une des touches de fonction, puis appuyez et maintenez appuyée la touche de fonction **PRESET** jusqu'au clignotement du numéro de canal.
4. Appuyez momentanément sur la touche de fonction **DEL** pour supprimer le canal des canaux préréglés.
5. Répétez les étapes de 2 à 4 pour supprimer les canaux désirés des Canaux préréglés "0" à "9".
6. Pour terminer la suppression du canal préréglé, appuyez sur la touche de fonction **QUIT**.

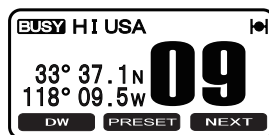

9 APPEL SÉLECTIF NUMÉRIQUE

9.1 GÉNÉRALITÉS

AVERTISSEMENT

Le **GX1200E** est conçu pour émettre un appel numérique de détresse et de sécurité maritime pour faciliter les recherches et les sauvetages. Pour être efficace comme dispositif de sécurité, cet équipement doit être utilisé exclusivement dans le rayon de communication d'un système de surveillance de détresse et de sécurité du canal 70 VHF marin basé à terre. La portée du signal peut varier, cependant, en conditions normales, elle doit être de 20 milles nautiques environ.

L'appel sélectif numérique est une méthode semi-automatique permettant d'établir un appel radio. Il a été désigné par l'Organisation Maritime Internationale (OMI) comme norme internationale pour établir des appels radio VHF, MF et HF. Il a également été désigné comme faisant partie du Système Mondial de Détresse et de Sécurité en Mer (SMDSM). Il est prévu que l'ASN remplacera éventuellement les veilles auditives sur les fréquences de détresse et sera utilisé pour les transmissions d'informations de sécurité maritime de routine et d'urgence.

Ce système permet aux marins d'envoyer instantanément un signal de détresse avec une position GPS (lorsqu'il est relié à l'émetteur récepteur) aux Garde-Côtes et aux autres navires se trouvant dans le rayon de transmission. L'ASN permet également aux marins d'envoyer ou de recevoir des appels de détresse, d'urgence, de sécurité, de routine, DE DEMANDE DE POSITION, DE SIGNALEMENT DE POSITION et des appels de groupe, depuis ou vers un autre navire équipé d'un émetteur-récepteur ASN.

9.2 IDENTIFICATION DE SERVICE MARITIME MOBILE (MMSI)

9.2.1 Qu'est-ce c'est, un MMSI?

Un MMSI est un numéro à neuf chiffres utilisé sur les radios marines capables d'utiliser l'appel sélectif numérique (ASN). Ce numéro est utilisé comme un numéro de téléphone pour appeler sélectivement d'autres navires.

CE NUMÉRO DOIT ÊTRE PROGRAMME DANS LA RADIO POUR ACTIVER LES FONCTIONS ASN.









Comment obtenir un numéro MMSI?

Veillez contacter les autorités de votre pays préposées à la délivrance des licences radio pour toute information sur l'obtention du numéro MMSI.

9.2.2 Programmation du MMSI

AVERTISSEMENT

Le MMSI ne peut être entré qu'une seule fois. Par conséquent **faites attention de ne pas entrer un numéro MMSI incorrect.** Si vous avez besoin de modifier le numéro MMSI après l'avoir entré, la radio devra être renvoyée au service d'usine. Consultez la section "**12.2 SERVICE D'USINE.**"

1. Appuyez et maintenez appuyée la touche  jusqu'à ce que "SETUP MENU" s'affiche.
2. Appuyez sur la touche  /  pour sélectionner "MMSI SETUP".
3. Appuyez sur la touche **SELECT** (pour annuler, appuyez sur la touche **QUIT**).
4. Appuyez sur la touche  /  pour sélectionner le premier chiffre du numéro MMSI, puis appuyez sur la touche **ENT** pour passer au chiffre suivant.
5. Répétez l'étape 4 pour régler votre numéro MMSI (neuf chiffres).
6. Si vous faites une erreur en entrant le numéro MMSI, appuyez sur la touche **BACK** jusqu'à ce que le numéro erroné soit sélectionné, puis appuyez sur la touche  /  pour corriger l'entrée et appuyez sur la touche **ENT**.
7. Après avoir programmé le numéro MMSI, appuyez sur la touche **ENT** et maintenez-la enfoncée. La radio vous demandera de saisir à nouveau le numéro MMSI. Suivez les étapes de 4 à 6 ci-dessus.
8. Après avoir saisi le deuxième numéro, appuyez sur la touche **ENT** et maintenez-la enfoncée pour enregistrer le numéro MMSI.
9. Appuyez sur la touche de fonction **OK** pour revenir au menu de configuration.
10. Appuyez sur la touche  ou appuyez deux fois sur la touche de fonction **QUIT** pour quitter le menu et revenir au mode de fonctionnement de la radio.

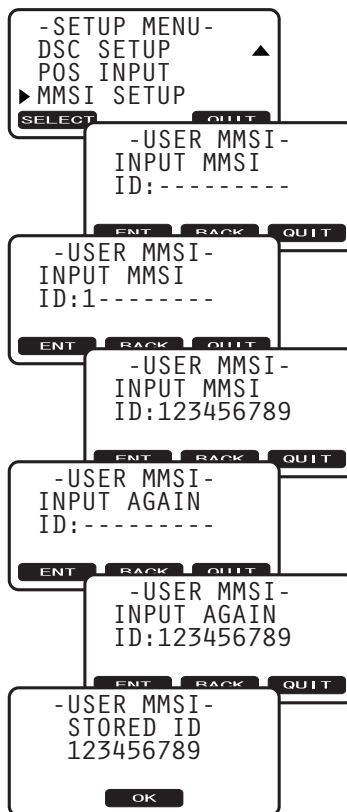

9.3 ALERTE DE DÉTRESSE ASN

Le **GX1200E** permet de transmettre et de recevoir des messages de détresse à/de toutes les radios ASN. Le **GX1200E** peut aussi être relié à un GPS pour émettre la latitude et la longitude du navire.

NOTA

Si un GPS à sortie NMEA n'est pas connecté à la radio, le **GX1200E** émet un bip 10 minutes après la mise sous tension de la radio puis continue à émettre un bip toutes les 4 heures pour vous signaler de connecter un GPS.

9.3.1 Transmission d'une alerte de détresse ASN

NOTA

Pour pouvoir transmettre une alerte de détresse ASN, un numéro MMSI doit être programmé, consultez la section "**9.2.2 Programmation du numéro MMSI**".

Pour pouvoir transmettre la position de votre navire, reliez un GPS au **GX1200E** (voir la section "**6.4 CÂBLE D'ACCESSOIRES**") ou entrez manuellement votre position (voir la section "**9.11 ENTRÉE MANUELLE D'UNE POSITION GPS**").

Fonctionnement de base

1. Soulevez le couvercle rouge DÉTRESSE à ressort et appuyez sur la touche [**DISTRESS**]. Le menu "DISTRESS" s'affiche à l'écran LCD et la radio effectue un compte à rebours (3S → 2S → 1S) puis transmet l'alerte de détresse. Le rétroéclairage de l'écran LCD et du clavier clignote pendant que l'affichage de la radio procède au compte à rebours.
2. Le **GX1200E** guette une transmission d'un autre navire sur le canal 70 ou un appel en téléphonie sur le canal 16.
3. Si un navire répond à votre appel sur le canal 16, saisissez le microphone et indiquez votre situation de détresse.

!!DISTRESS!!
UNDESIGNATED
TIME FOR 3S

QUIT

!!DISTRESS!!
UNDESIGNATED
TIME FOR 3S

!!DISTRESS!!
TRANSMITTING
TX IN 0:00

- Lorsqu'une confirmation de détresse ASN est reçue sur le canal 70, une alarme de détresse retentit et le canal 16 est automatiquement sélectionné. Saisissez le microphone et indiquez votre situation de détresse. L'écran LCD indique le numéro MMSI du navire qui répond à votre appel de détresse.

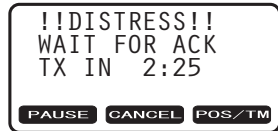

RECEIVED ACK: un signal de confirmation est reçu.
 RECEIVED RLY ACK: signal de confirmation de relais reçu depuis un autre navire ou une station côtière.

- Si aucune confirmation n'est reçue, l'appel de détresse est répété à intervalles de 4 minutes jusqu'à ce qu'une confirmation ASN soit reçue.
- Pour annuler le signal d'alarme de détresse ASN du haut-parleur, appuyez sur n'importe quelle touche.

Transmission d'une alerte de détresse ASN indiquant la nature de la détresse

Le **GX1200E** permet de transmettre une alerte de détresse ASN avec les catégories "Nature de la détresse" suivantes:

Non spécifié, Incendie, Voie d'eau, Collision, Echouage, Chavirage, Naufrage, Dérive, Abandon, Piraterie, Homme à la mer

- Appuyez sur la touche . Le menu "DSC MENU" s'affiche.
- Appuyez sur les touches / pour sélectionner "DIST ALT MSG", puis appuyez sur la touche de fonction **SELECT**. (pour annuler, appuyez sur la touche **QUIT**).
- Le menu "DISTRESS" s'affiche à l'écran LCD. Appuyez sur la touche **NATURE**.
- Appuyez sur les touches / pour sélectionner la nature de catégorie de la détresse désirée, puis appuyez sur la touche de fonction **SELECT**.
- Appuyez et maintenez appuyée la touche **[DISTRESS]** jusqu'à ce qu'une alerte de détresse soit émise.
- Suivez les étapes 2 à 6 du fonctionnement de base décrit dans la section précédente.







NOTA

Après la transmission de l'appel ASN, l'écran de la radio affichera l'heure à laquelle le prochain appel de détresse sera transmis. L'afficheur indique "TX IN 4:00" et compte à rebours jusqu'à la transmission de l'appel de détresse.

Transmission d'une alerte de détresse ASN par entrée manuelle d'une position

Lorsque le **GX1200E** n'est pas relié à un récepteur GPS ou lorsque le GPS ne fonctionne pas correctement, vous pouvez entrer la latitude/longitude de votre navire manuellement et vous pouvez envoyer une alerte de détresse ASN.

1. Appuyez sur la touche . Le menu "DSC MENU" s'affiche.
2. Appuyez sur les touches  /  pour sélectionner "DIST ALT MSG", puis appuyez sur la touche de fonction **SELECT**. (pour annuler, appuyez sur la touche **QUIT**).
3. Le menu "DISTRESS" s'affiche à l'écran LCD. Appuyez sur la touche **POS/TM**.
4. Entrez votre heure UTC au format 24-heures et la latitude/longitude de votre navire. Appuyez sur les touches  /  pour sélectionner le chiffre et appuyez sur la touche de fonction **ENT** pour déplacer le curseur sur le caractère suivant. En cas d'erreur, il est possible de revenir en arrière avec le curseur en appuyant sur la touche de fonction **BACK**.
5. Après avoir effectué votre sélection, appuyez sur la touche de fonction **ENT** et maintenez-la enfoncée pendant deux secondes pour enregistrer le réglage.
6. Appuyez et maintenez appuyée la touche **[DISTRESS]** jusqu'à ce qu'une alerte de détresse soit émise.
7. Suivez les étapes 2 à 6 du fonctionnement de base décrit dans la section précédente.

```
-DSC MENU-
POS REQUEST ▲
POS REPORT ▼
▶DIST ALT MSG
SELECT QUIT
```

```
!!DISTRESS!!
UNDESIGNATED
33°37.1N
118°09.5W ▼
NATURE POS/TM QUIT
```

```
-POS INPUT-
UTC: --:--
LAT: --°--.-
LON: --°--.-
ENT BACK QUIT
```

```
-POS INPUT-
UTC: 12:35
LAT: 33°34.N
LON: 118°08.W
ENT BACK QUIT
```

Pause d'une alerte de détresse ASN

Après la transmission d'un appel de détresse ASN, l'appel de détresse ASN est répété toutes les 4 minutes jusqu'à ce que l'appel soit annulé par l'utilisateur ou que la radio soit éteinte et allumée à nouveau. Le **GX1200E** permet de suspendre (arrêter) la retransmission de l'appel de détresse en suivant la procédure ci-dessous.

1. Après la transmission de l'appel de détresse, la radio affiche l'écran comme illustré à droite.

Sur cet écran, on peut lire "TX in: 2:25", qui indique dans combien de temps la radio retransmettra l'appel de détresse.



2. Pour suspendre la retransmission de l'appel de détresse, appuyez sur la touche de fonction **PAUSE**.

3. Pour reprendre le compte à rebours pour transmettre l'appel de détresse, appuyez sur la touche de fonction

RESUME.



Annulation d'une alerte de détresse ASN

Le **GX1200E** permet d'émettre un appel d'annulation de détresse ASN: appuyez sur la touche de fonction **CANCEL**, puis appuyez sur la touche de fonction

YES.



9.3.2 Réception d'une alerte de détresse ASN

1. Lorsqu'un appel de détresse ASN est reçu, une alarme d'urgence retentit.

L'écran affiche le MMSI (ou nom) du navire émettant la détresse.

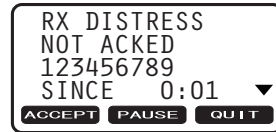

2. Appuyez sur n'importe quelle touche de la radio pour faire taire l'alarme.
3. Pour afficher la nature de la détresse et la position GPS du navire en détresse, appuyez sur la touche .
4. Si aucune touche n'est enfoncée pendant trente secondes (par défaut; voir la section "10.3.8 Temps de commutation de canal automatique") après la réception d'un appel ASN, le **GX1200E** sélectionnera automatiquement le Canal 16 afin de vous permettre d'écouter en permanence les communications de détresse.
5. Pour une commutation immédiate au canal 16, appuyez sur la touche de fonction **ACCEPT**.

6. Appuyez sur la touche de fonction **PAUSE** pour suspendre la confirmation.
Appuyez sur la touche de fonction **RESUME** pour reprendre la confirmation.



7. Si vous désirez que la radio reste sur le canal sélectionné avant la réception de l'appel de détresse, appuyez sur la touche de fonction **QUIT**.
8. Si la position du navire ne comporte pas les données de détresse, l'écran LCD affiche "NO POSITION".
9. Appuyez sur la touche de fonction **QUIT** pour revenir au mode de fonctionnement de la radio.

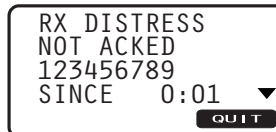

NOTA

Lorsqu'il y a une alerte de détresse non lue, l'icône  s'affiche à l'écran. Vous pouvez consulter les alertes de détresse non lues du journal ASN, voir la section "9.12.2 Consultation d'un appel de détresse ASN enregistré."













9.4 APPEL A TOUS LES NAVIRES

La fonction Appel à tous les navires permet d'établir le contact avec d'autres navires sans avoir leur ID dans le répertoire d'appel individuel. La priorité de l'appel peut également être désignée comme "Urgence" ou "Sécurité".

Appel d'URGENCE: Ce type d'appel est utilisé lorsqu'un navire n'est pas forcément en détresse, mais connaît un problème potentiel pouvant conduire à une situation de détresse. Cet appel est le même que le message "PAN PAN, PAN PAN, PAN PAN" sur le canal 16.

Appel de SÉCURITÉ: Ce type d'appel est utilisé pour transmettre des informations sur la sécurité de navigation à d'autres navires. Ce message contient généralement des informations concernant un navire en retard, des débris dans l'eau, la perte d'une aide à la navigation ou un message météorologique important. Cet appel est identique à l'appel "Sécurité, Sécurité, Sécurité."

9.4.1 Transmission d'un appel à tous les navires



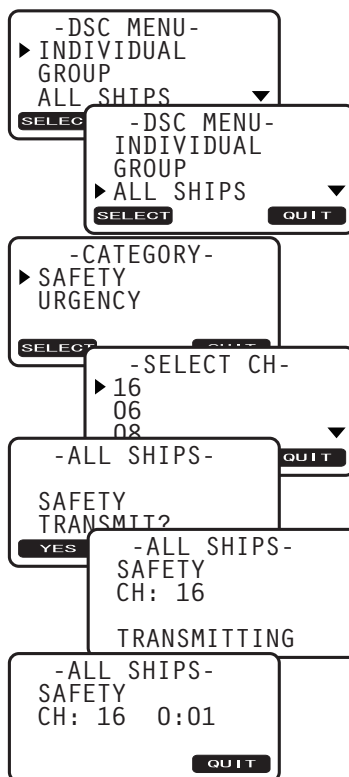

1. Appuyez sur la touche . Le menu "DSC MENU" s'affiche.
2. Appuyez sur les touches  /  pour sélectionner "ALL SHIPS."
3. Appuyez sur la touche , (pour annuler, appuyez sur la touche de fonction ).
4. Appuyez sur les touches  /  pour sélectionner l'appel ("SAFETY" ou "URGENCY"), puis appuyez sur la touche de fonction .
5. Appuyez sur les touches  /  pour sélectionner le canal actif sur lequel vous souhaitez communiquer, puis appuyez sur la touche de fonction .
6. Appuyez sur la touche de fonction  à nouveau afin d'émettre le type d'appel sélectionné de tous les appels de navire.
7. Après la transmission de l'appel à tous les navires, l'émetteur-récepteur passe sur le canal sélectionné à l'étape 5 ci-dessus, sans changer l'affichage. Pour changer l'affichage, appuyez sur la touche de fonction .

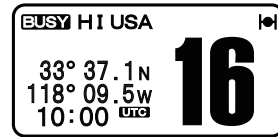

- Ecoutez le canal pour vous assurer qu'il n'est pas occupé, puis actionnez le micro et dites "PAN PAN, PAN PAN, PAN PAN" ou "Securité, Sécurité, Sécurité" en fonction de la priorité de l'appel. Dites votre indicatif et indiquez le canal désiré pour les communications.

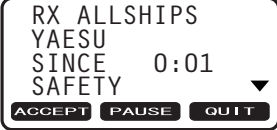

9.4.2 Réception d'un appel à tous les navires

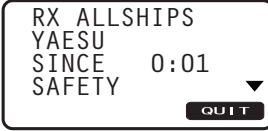
- Lorsqu'un appel à tous les navires est reçu, une alarme d'urgence retentit. L'écran affiche le MMSI (ou nom du navire) qui transmet l'appel à tous les navires.
 
- Appuyez sur n'importe quelle touche de la radio pour faire taire l'alarme.
- Pour afficher la nature de l'appel de navire, appuyez sur la touche .
- Si aucune touche n'est enfoncée pendant trente secondes (par défaut; voir la section "10.3.8 Temps de commutation de canal automatique") après la réception d'un appel à tous les navires, le **GX1200E** sélectionnera automatiquement le canal demandé afin de vous permettre d'écouter en permanence les communications.
- Pour la sélection immédiate du canal demandé, appuyez sur la touche de fonction **ACCEPT**.
- Appuyez sur la touche de fonction **PAUSE** pour suspendre la confirmation. Appuyez sur la touche de fonction **RESUME** pour reprendre la confirmation.
 
- Si vous désirez que la radio reste sur le canal sélectionné avant la réception de l'appel à tous les navires, appuyez sur la touche de fonction **QUIT**.
- Appuyez sur la touche de fonction **QUIT** pour afficher le numéro de canal actif du canal demandé.
 
- Appuyez sur le bouton **PTT** du microphone et parlez au navire appelant.
 









9.5 APPEL INDIVIDUEL

Cette fonction permet au **GX1200E** de contacter un autre navire avec une radio VHF ASN et de commuter automatiquement la radio sur le canal de communication désiré. Cette fonction est identique à l'appel d'un navire sur le canal 16 et à la demande de passer sur un autre canal (la commutation vers le canal est privée entre les deux stations).





9.5.1 Configuration du répertoire d'appel individuel / de position

Le **GX1200E** comporte un répertoire ANS qui permet d'enregistrer le nom d'un navire ou d'une personne et le numéro MMSI associé aux navires auxquels vous souhaitez transmettre des appels individuels, des demandes de position et des transmissions de signalement de position. Le **GX1200E** peut mémoriser jusqu'à 48 numéros MMSI individuels avec des noms de navire ou de personne.

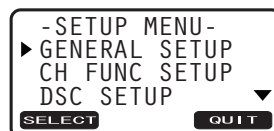
Pour transmettre un appel individuel, vous devez programmer ce répertoire avec les coordonnées des personnes que vous souhaitez appeler, comme pour le répertoire d'une téléphone portable.

1. Appuyez et maintenez appuyée la touche  jusqu'à l'affichage du menu "SETUP MENU".
2. Appuyez sur les touches  /  pour sélectionner le menu "DSC SETUP".
3. Appuyez sur la touche de fonction **SELECT**, puis sélectionnez "INDIVI DIR" avec les touches  / .
4. Appuyez sur la touche de fonction **SELECT**, puis sélectionnez "ADD" avec les touches  / .
5. Appuyez sur la touche **SELECT**.
6. Appuyez sur les touches  /  pour faire défiler la première lettre du nom du navire ou de la personne que vous souhaitez référencer dans le répertoire.
7. Appuyez sur la touche de fonction **ENT** pour enregistrer la première lettre du nom et passer à la lettre suivante vers la droite.
8. Répétez les étapes 6 et 7 jusqu'à ce que le nom soit complet. Le nom peut comporter jusqu'à onze caractères; si vous n'utilisez pas les onze caractères, appuyez sur la touche **ENT** pour passer à l'espace suivant. Cette méthode permet également d'entrer un espace vide dans le nom. Pour effacer la lettre précédente, appuyez sur la touche de fonction **BACK**.









9. Après avoir entré la onzième lettre ou espace, appuyez sur la touche de fonction **ENT** et maintenez-la enfoncée pour avancer à l'entrée du numéro MMSI (numéro d'Identité de Service Mobile Maritime)
10. Appuyez sur les touches  /  pour faire défiler les nombres de 0 à 9. Entrez le numéro désiré et déplacez-vous d'un espace vers la droite en appuyant sur la touche de fonction **ENT**. Répétez cette procédure jusqu'à ce que les neuf espaces du numéro MMSI soient entrés.
11. Si vous faites une erreur en entrant le numéro MMSI, appuyez sur la touche de fonction **BACK** jusqu'à ce que le chiffre erroné soit sélectionné, puis appuyez sur les touches  /  pour corriger l'entrée.
12. Pour enregistrer les données entrées, appuyez sur la touche **ENT** et maintenez-la enfoncée.
13. Pour entrer une autre adresse individuelle, répétez les étapes de 4 à 12.
14. Pour sortir de ce menu et revenir au mode de fonctionnement de la radio, appuyez sur la touche  ou appuyez trois fois sur la touche de fonction **QUIT**.



9.5.2 Réglage de réponse à un appel individuel

Permet de configurer la radio pour répondre automatiquement (réglage par défaut) ou manuellement à un appel individuel ASN vous invitant à passer sur un canal actif pour les communications vocales. Lorsque le mode manuel est sélectionné, le MMSI du navire appelant s'affiche pour vous permettre de voir qui appelle. Cette fonction est identique à l'identification de l'appelant sur un téléphone portable.

1. Appuyez et maintenez appuyée la touche  jusqu'à l'affichage du menu "SETUP MENU".
2. Appuyez sur les touches  /  pour sélectionner le menu "DSC SETUP".
3. Appuyez sur la touche de fonction **SELECT**, puis sélectionnez "INDIVI REPLY" avec les touches  / .
4. Appuyez sur la touche **SELECT**.
5. Appuyez sur les touches  /  pour sélectionner "AUTO" ou "MANUAL."

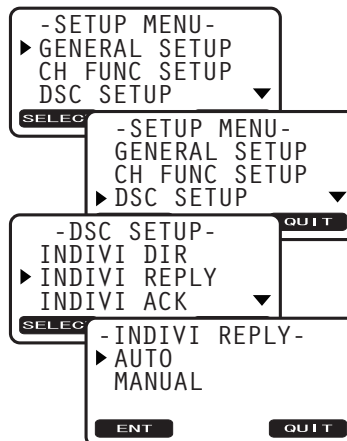

- Appuyez sur la touche **ENT** pour enregistrer le réglage sélectionné.
- Pour quitter ce menu et revenir au mode de fonctionnement de la radio, appuyez sur la touche **16/9** ou appuyez deux fois sur la touche de fonction **QUIT**.

9.5.3 Configuration de message accusé de réception d'appel individuel

Le **GX1200E** permet de sélectionner un message de réponse "Able" (par défaut) ou "Unable" lorsque le réglage de réponse individuelle (décrit dans la section précédente) est réglé sur "AUTO".



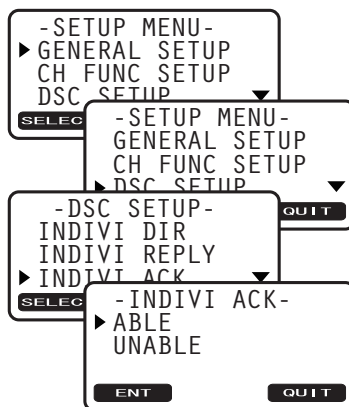











- Appuyez et maintenez appuyée la touche **CALL MENU** jusqu'à l'affichage du menu "SETUP MENU".
- Appuyez sur les touches **▲** / **▼** pour sélectionner le menu "DSC SETUP".
- Appuyez sur la touche de fonction **SELECT**, puis sélectionnez "INDIVI ACK" avec les touches **▲** / **▼**.
- Appuyez sur la touche **SELECT**.
- Actionnez les touches **▲** / **▼** pour sélectionner "ABLE" ou "UNABLE".
- Appuyez sur la touche **ENT** pour enregistrer le réglage sélectionné.
- Pour quitter ce menu et revenir au mode de fonctionnement de la radio, appuyez sur la touche **16/9** ou appuyez deux fois sur la touche de fonction **QUIT**.



9.5.4 Transmission d'un appel individuel

Cette fonction vous permet de contacter un autre navire, de commuter automatiquement leur radio sur le canal de communication désiré et de sonner comme un téléphone. Cette fonction est identique à l'appel d'un navire sur le canal 16 et à la demande de passer sur un autre canal.





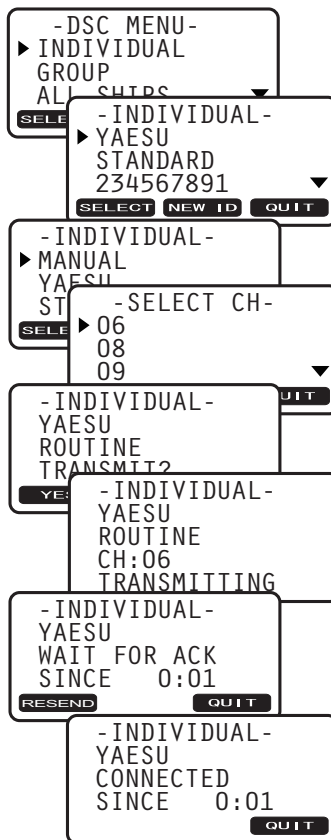





Appel individuel du répertoire d'appel individuel / de position

1. Appuyez sur la touche . Le menu "DSC MENU" s'affiche.
2. Appuyez sur les touches  /  pour sélectionner "INDIVIDUAL". (pour annuler, appuyez sur la touche de fonction  ou ).
3. Appuyez sur la touche . L'émetteur-récepteur émet un bip, et le menu "INDIVIDUAL" est affiché. Les quatre derniers contacts individuels seront listés.
4. Appuyez sur les touches  /  pour sélectionner le contact individuel que vous souhaitez contacter.
Appuyez sur la touche de fonction  pour sélectionner un appel individuel plutôt que ceux affichés à l'écran.
5. Appuyez sur la touche de fonction , puis appuyez sur les touches  /  pour sélectionner le canal actif sur lequel vous souhaitez communiquer, puis appuyez sur la touche de fonction .
6. Appuyez sur la touche  pour transmettre le signal ASN individuel.
7. Après l'émission d'un appel individuel, si le signal de réponse n'est pas reçu, "WAIT FOR ACK" est affiché à l'écran, signifiant que le **GX1200E** attend l'émission d'un accusé de réception par le navire appelé.
8. Pour émettre l'appel à nouveau, appuyez sur la touche de fonction .
9. Lorsque le **GX1200E** reçoit un accusé de réception du navire appelé, la radio se commutera automatiquement au canal en service sélectionné dans l'étape 5 et émet une sonnerie.
10. Actionnez le microphone et appelez l'autre navire avec lequel vous souhaitez communiquer.



Appel individuel - Entrée manuelle du MMSI

Vous pouvez entrer un numéro MMSI manuellement pour contacter un navire sans enregistrer le MMSI dans le répertoire d'appel individuel/ de position.

1. Appuyez sur la touche . Le menu "DSC MENU" s'affiche.
2. Appuyez sur les touches  /  pour sélectionner "INDIVIDUAL", puis appuyez sur la touche de fonction **SELECT**. (pour annuler, appuyez sur la touche de fonction  ou **QUIT**).
3. L'émetteur-récepteur émet un bip , et le menu "INDIVIDUAL" est affiché. Les quatre derniers contacts individuels sont listés.
Appuyez sur la touche **NEW ID**.
4. Appuyez sur les touches  /  pour sélectionner "MANUAL", puis appuyez sur la touche de fonction **SELECT**.
5. Appuyez sur les touches  /  pour faire défiler les nombres de 0 à 9. Entrez le numéro désiré et déplacez-vous d'un espace vers la droite en appuyant sur la touche de fonction **ENT**. Répétez cette procédure jusqu'à ce que les neuf espaces du numéro MMSI que vous désirez contacter soient saisis.
6. Si vous avez fait une erreur en entrant le numéro MMSI, répétez en appuyant sur la touche de fonction **BACK** jusqu'à ce que le numéro erroné soit sélectionné, puis déplacez le bouton de canal pour corriger l'entrée.
7. Une fois que le numéro MMSI est entré, appuyez sur la touche **ENT** et maintenez-la enfoncée.
8. Appuyez sur les touches  /  pour sélectionner le canal actif sur lequel vous souhaitez communiquer, puis appuyez sur la touche de fonction **SELECT**.
9. Appuyez à nouveau sur la touche de fonction **YES** pour transmettre le signal ASN individuel.
10. Après l'émission de l'appel individuel, si un signal de réponse n'est pas reçu, "WAIT FOR ACK" est affiché à l'écran signifiant que le **GX1200E** attend l'émission d'un accusé de réception par le navire appelé.
11. Pour émettre l'appel à nouveau, appuyez sur la touche de fonction **RESEND**.

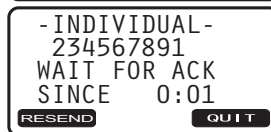
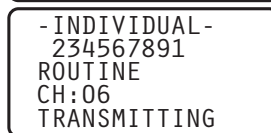
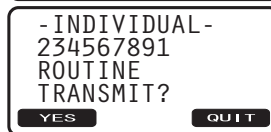
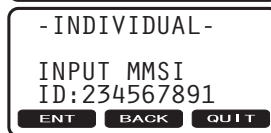
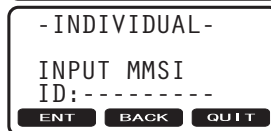

- Lorsque le **GX1200E** reçoit un accusé de réception du navire appelé, la radio se commutera automatiquement au canal en service sélectionné dans l'étape 5 et émet une sonnerie.
- Actionnez le microphone et appelez l'autre navire avec lequel vous souhaitez communiquer.

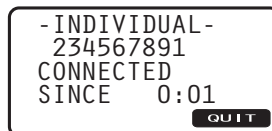

9.5.5 Réception d'un appel individuel

A la réception d'un appel individuel, un accusé de réception doit être renvoyé à la station appelante. Dans le réglage par défaut, le **GX1200E** répond automatiquement à la station appelant et passe au canal demandé pour les communications vocales. Voir la section "9.5.2 Configuration de réponse à un appel individuel" si vous désirez changer le réglage pour voir qui appelle avant de répondre à l'appel.

Réponse automatique:

- A la réception d'un appel individuel, une sonnerie d'alarme retentit. Le **GX1200E** passe automatiquement sur le canal demandé. L'écran affiche le MMSI ou le nom du navire qui transmet l'appel individuel.
- Appuyez sur n'importe quelle touche pour faire taire l'alarme.
- Appuyez sur la touche **QUIT** pour revenir au fonctionnement de la radio.
- Ecoutez le canal pour vous assurer qu'il est libre, puis appuyez sur le bouton **PTT** du microphone et parlez au navire qui appelle.

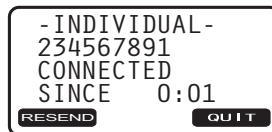

Réponse manuelle:

- A la réception d'un appel individuel, une sonnerie d'alarme retentit. L'écran affiche le MMSI ou le nom du navire qui transmet l'appel individuel.
- Appuyez sur n'importe quelle touche pour faire taire l'alarme.
- Appuyez sur la touche de fonction **ACCEPT** pour accepter l'appel.
- Appuyez sur la touche de fonction **PAUSE** pour suspendre la confirmation. Appuyez sur la touche de fonction **RESUME** pour reprendre la confirmation.

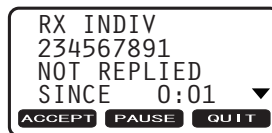

- Appuyez sur la touche de fonction **ABLE** pour passer au canal demandé. (Pour indiquer que vous ne pouvez pas répondre, appuyez sur la touche de fonction **UNABLE**.)

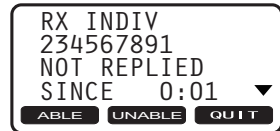

- Appuyez sur la touche de fonction **YES** pour émettre un accusé de réception.

Appuyez sur la touche de fonction **CHG CH** pour changer le canal de communication du canal demandé.



- Ecoutez le canal pour vous assurer qu'il est libre, puis appuyez sur le bouton **PTT** du microphone et parlez au navire qui appelle.

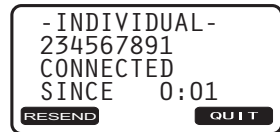

- Appuyez sur la touche de fonction **QUIT** pour revenir au canal actif.
- Appuyez sur la touche **(16/9)** pour revenir au fonctionnement de la radio.







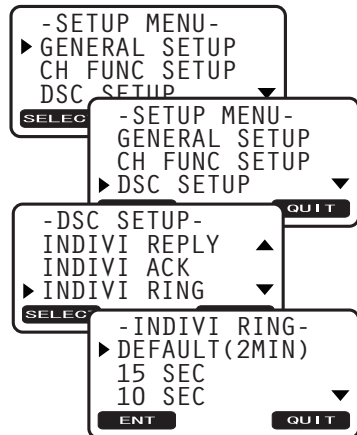



9.5.6 Configuration de la sonnerie d'appel individuel

Lorsqu'un appel individuel est reçu, la radio émet une sonnerie pendant 3 minutes (par défaut). Cette fonction permet de modifier la durée de la sonnerie de l'appel individuel.



- Appuyez et maintenez appuyée la touche **(CALL MENU)** jusqu'à l'affichage du menu "SETUP MENU".
- Appuyez sur les touches **(▲)** / **(▼)** pour sélectionner le menu "DSC SETUP".
- Appuyez sur la touche de fonction **SELECT**, puis sélectionnez "INDIVI RING" avec les touches **(▲)** / **(▼)**.
- Appuyez sur la touche **SELECT**.
- Appuyez sur les touches **(▲)** / **(▼)** pour sélectionner la durée de la sonnerie d'un appel individuel.
- Appuyez sur la touche **ENT** pour enregistrer le réglage sélectionné.
- Pour quitter ce menu et revenir au mode de fonctionnement de la radio, appuyez sur la touche **(16/9)** ou appuyez deux fois sur la touche de fonction **QUIT**.

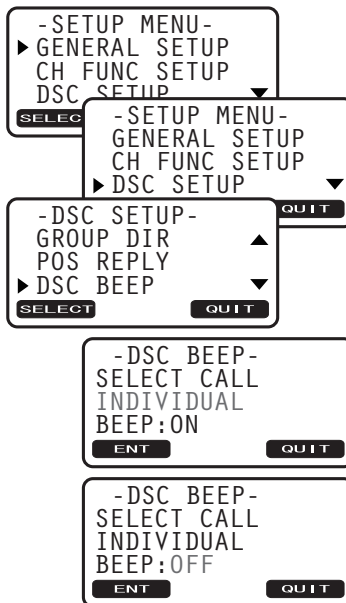

Le **GX1200E** peut désactiver la sonnerie d'appel individuel.

1. Appuyez et maintenez appuyée la touche  jusqu'à l'affichage du menu "SETUP MENU".
2. Appuyez sur les touches  /  pour sélectionner le menu "DSC SETUP".
3. Appuyez sur la touche de fonction **SELECT**, puis sélectionnez "DSC BEEP" avec les touches  / .
4. Appuyez sur la touche **SELECT**.
5. Appuyez sur les touches  /  pour sélectionner "INDIVIDUAL" puis appuyez sur la touche de fonction **ENT**.
6. Appuyez sur les touches  /  pour sélectionner "OFF."
7. Appuyez sur la touche **ENT** pour enregistrer le réglage sélectionné.
8. Pour quitter ce menu et revenir au mode de fonctionnement de la radio, appuyez sur la touche  ou appuyez deux fois sur la touche de fonction **QUIT**.



Si vous souhaitez revenir pour réactiver la tonalité de la sonnerie, répétez la procédure ci-dessus, en appuyant sur les touches  /  pour sélectionner "ON" dans l'étape 6 ci-dessus.

9.6 APPEL DE GROUPE

Cette fonction permet à l'utilisateur de contacter un groupe de navires spécifique (par ex. les membres d'un yacht club) en utilisant des radios ASN dotées de la fonction d'appel de groupe, pour passer automatiquement sur le canal désiré pour les communications vocales. Cette fonction est très utile pour les yacht clubs et les navires qui naviguent ensemble et qui veulent faire des annonces collectives sur un canal prédéterminé. Le **GX1200E** peut enregistrer jusqu'à 20 entrées d'appel de groupe.





9.6.1 Configuration d'un appel de groupe

Pour que cette fonction soit active, le même numéro MMSI de groupe doit être programmé dans toutes les radios VHF ASN dans le groupe de navires qui utiliseront cette fonction. Pour comprendre la programmation du numéro MMSI de groupe, il faut d'abord comprendre le numéro MMSI du navire.



Numéro MMSI de navire: Les 3 premiers chiffres, appelé MID (Groupe d'identité mobile) d'un MMSI de navire, indiquent le pays où le navire a demandé un numéro MMSI. Les 6 derniers chiffres sont spécifiques à l'identité du navire. *Exemple de numéro MMSI de navire :* Si votre MMSI est "366123456", "366" est le MID indiquant le pays et "123456" l'ID du navire pour vous.

Numéro MMSI de groupe:

- Les numéros MMSI de groupe ne sont pas attribués par le FCC ou d'autres organismes autorisés à attribuer les numéros MMSI des navires.
- Le premier chiffre d'un numéro MMSI de Groupe est toujours réglé sur "0" conformément aux règlements internationaux. Toutes les radios Standard Horizon sont pré-réglées pour que le premier chiffre soit réglé sur "0" lors de la programmation d'un numéro MMSI de groupe.
- Les Garde-côtes américains (USCG) recommandent de programmer le MID du numéro MMSI d'un navire dans les deuxième, troisième et quatrième chiffres du numéro MMSI de groupe, qui indiquent la zone où se trouve le navire.
- Les 5 derniers chiffres sont décidés par les personnes du groupe. Cette étape est importante dans la mesure où toutes les radios du groupe doivent contenir le même numéro MMSI de groupe pour pouvoir être contactées entre elles. Il est possible qu'un autre groupe de navires programme dans le même numéro MMSI de groupe. Si cela se produit, il suffit de modifier un ou plusieurs des 5 derniers chiffres du numéro MMSI de groupe.

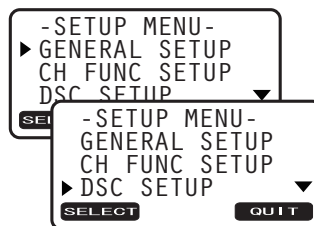

1. Appuyez et maintenez appuyée la touche  jusqu'à l'affichage du menu "SETUP MENU".
2. Appuyez sur les touches  /  pour sélectionner le menu "DSC SETUP".
3. Appuyez sur la touche de fonction **SELECT**, puis sélectionnez "GROUP DIR" avec les touches  / .



4. Appuyez sur la touche de fonction **SELECT**, puis sélectionnez "ADD" avec les touches  / .



5. Appuyez sur la touche **SELECT**.

6. Appuyez sur les touches  /  pour faire défiler la première lettre du nom du groupe que vous souhaitez référencer dans le répertoire.





7. Appuyez sur la touche **ENT** pour enregistrer la première lettre du nom et passer à la lettre suivante vers la droite.

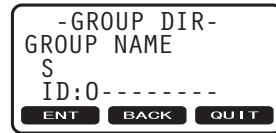

8. Répétez les étapes 6 et 7 jusqu'à ce que le nom soit complet. Le nom peut comporter jusqu'à onze caractères; si vous n'utilisez pas les onze caractères, appuyez sur la touche **ENT** pour passer à l'espace suivant. Cette méthode permet également d'entrer un espace vide dans le nom. Pour effacer la lettre précédente, appuyez sur la touche de fonction **BACK**.



9. Après avoir entré la onzième lettre ou espace, appuyez sur la touche de fonction **ENT** et maintenez-la enfoncée pour avancer à l'entrée du numéro MMSI (numéro d'identité de Service Mobile Maritime)



10. Appuyez sur les touches  /  pour faire défiler les nombres de 0 à 9. Entrez le numéro désiré et déplacez-vous d'un espace vers la droite en appuyant sur la touche de fonction **ENT**. Répétez cette procédure jusqu'à ce que les neuf espaces du numéro MMSI soient entrés.

11. Si vous faites une erreur en entrant le nom ou le numéro MMSI, répétez en appuyant sur la touche de fonction **BACK** jusqu'à ce que le caractère erroné soit sélectionné, puis appuyez sur la touche  /  pour saisir la lettre ou le chiffre correct.

12. Pour enregistrer les données entrées, appuyez sur la touche **ENT** et maintenez-la enfoncée.



13. Pour entrer une autre adresse individuelle, répétez les étapes de 4 à 12.

14. Pour sortir de ce menu et revenir au mode de fonctionnement de la radio, appuyez sur la touche  ou appuyez trois fois sur la touche de fonction **QUIT**.

9.6.2 Transmission d'un appel de groupe

Appel de groupe depuis le répertoire individuel

1. Appuyez sur la touche **CALL MENU**. Le menu "DSC MENU" s'affiche.
2. Appuyez sur les touches **▲** / **▼** pour sélectionner "GROUP". (Pour annuler, appuyez sur la touche **169** ou sur la touche de fonction **QUIT**.)
3. Appuyez sur la touche **SELECT**. L'émetteur-récepteur émet un bip et le menu "GROUP" s'affiche. Les quatre derniers contacts de groupe sont listés.
4. Appuyez sur les touches **▲** / **▼** pour sélectionner le groupe que vous souhaitez contacter.
Appuyez sur la touche de fonction **NEW ID** pour sélectionner un groupe différent des groupes affichés à l'écran.
5. Appuyez sur la touche de fonction **SELECT**, puis appuyez sur les touches **▲** / **▼** pour sélectionner le canal actif sur lequel vous souhaitez communiquer, puis appuyez sur la touche de fonction **SELECT**.
6. Appuyez sur la touche **YES** pour transmettre le signal d'appel de groupe.
7. Après la transmission de l'appel de groupe, toutes les radios du groupe passeront au canal sélectionné dans l'étape 5 ci-dessus.
8. Appuyez sur la touche de fonction **QUIT** pour revenir au mode de fonctionnement de la radio.
9. Ecoutez le canal pour vous assurer qu'il n'est pas occupé, puis appuyez sur le bouton PTT du micro et appelez les autres navires avec lesquels vous souhaitez communiquer.

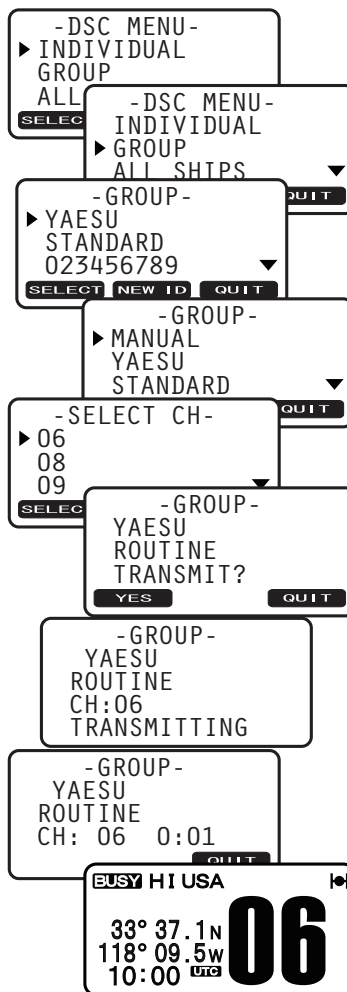

Appel de groupe - Saisie manuelle de groupe MMSI

Vous pouvez entrer un numéro MMSI manuellement pour contacter un navire sans enregistrer le MMSI dans le répertoire d'appel de groupe.

1. Appuyez sur la touche **CALL MENU**. Le menu "DSC MENU" s'affiche.
2. Appuyez sur les touches **▲** / **▼** pour sélectionner "GROUP". (Pour annuler, appuyez sur la touche **16/9** ou sur la touche de fonction **QUIT**.)
3. Appuyez sur la touche **SELECT**. L'émetteur-récepteur émet un bip et le menu "GROUP" s'affiche. Les quatre derniers contacts de groupe sont listés.
Appuyez sur la touche **NEW ID**.
4. Appuyez sur les touches **▲** / **▼** pour sélectionner "MANUAL", puis appuyez sur la touche de fonction **SELECT**.
5. Appuyez sur les touches **▲** / **▼** pour faire défiler les nombres de 0 à 9. Entrez le numéro désiré et déplacez-vous d'un espace vers la droite en appuyant sur la touche de fonction **ENT**. Répétez cette procédure jusqu'à ce que les neuf espaces du numéro MMSI que vous désirez contacter soient entrés.
6. Si vous avez fait une erreur en entrant le numéro MMSI, répétez en appuyant sur la touche de fonction **BACK** jusqu'à ce que le numéro erroné soit sélectionné, puis appuyez sur les touches **▲** / **▼** pour corriger l'entrée.
7. Une fois que le numéro MMSI est entré, appuyez sur la touche de fonction **ENT** et maintenez-la enfoncée.
8. Appuyez sur la touche de fonction **ENT**, puis appuyez sur les touches **▲** / **▼** pour sélectionner le canal actif sur lequel vous souhaitez communiquer, puis appuyez sur la touche de fonction **SELECT**.
9. Appuyez sur la touche **YES** pour transmettre le signal d'appel de groupe.
10. Après la transmission de l'appel de groupe, toutes les radios du groupe passeront au canal sélectionné dans l'étape 5 ci-dessus.

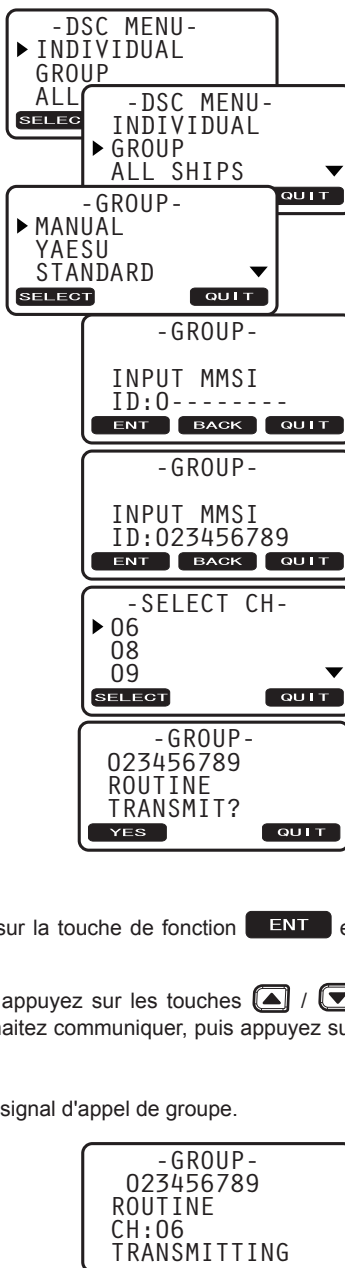

11. Appuyez sur la touche de fonction **QUIT** pour revenir au mode de fonctionnement de la radio.
12. Ecoutez le canal pour vous assurer qu'il n'est pas occupé, puis appuyez sur le bouton PTT du micro et appelez les autres navires avec lesquels vous souhaitez communiquer.

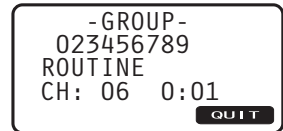

9.6.3 Réception d'un appel de groupe

1. Lorsqu'un appel de groupe est reçu, le **GX1200E** émet une sonnerie d'alarme. (DSC BEEP doit être activé pour entendre l'alarme.)
L'écran affiche le MMSI (ou le nom) du navire qui émet l'appel de groupe.
2. Appuyez sur n'importe quelle touche pour faire taire l'alarme.
3. Pour afficher la nature de l'appel de navire, appuyez sur la touche .
4. Si aucune touche n'est enfoncée pendant trente secondes après la réception d'un appel de groupe, le **GX1200E** sélectionnera automatiquement le canal demandé afin de vous permettre d'écouter en permanence les communications.
5. Pour la sélection immédiate du canal demandé, appuyez sur la touche de fonction **ACCEPT**.

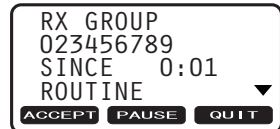

6. Appuyez sur la touche de fonction **PAUSE** pour suspendre la confirmation.
Appuyez sur la touche de fonction **RESUME** pour reprendre la confirmation.



7. Si vous désirez que la radio reste sur le canal sélectionné avant la réception de l'appel de groupe, appuyez sur la touche de fonction **QUIT**.

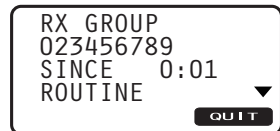













8. Appuyez sur la touche de fonction **QUIT** pour afficher le numéro de canal actif du canal demandé.
9. Restez à l'écoute du canal de la personne qui appelle le groupe pour écouter un message.
10. Si vous souhaitez répondre, écoutez le canal pour vous assurer qu'il est libre, puis appuyez sur le bouton **PTT** du micro et parlez au(x) navire(s) appelant.

NOTA

- Lorsqu'il y a un appel de groupe non lu, l'icône "☒" s'affiche à l'écran. Vous pouvez consulter l'appel de groupe non lu du journal ASN, voir la section "9.12.3 Consultation d'autres appels enregistrés".
- Après la réception d'un appel de groupe, l'heure à laquelle l'appel a été effectué et le MMSI ou le nom des navires s'affichent à l'écran LCD.

9.6.4 Configuration de sonnerie d'appel de groupe

Le **GX1200E** peut désactiver la sonnerie d'appel de groupe.

1. Appuyez et maintenez appuyée la touche  jusqu'à l'affichage du menu "SETUP MENU".
2. Appuyez sur les touches  /  pour sélectionner le menu "DSC SETUP".
3. Appuyez sur la touche de fonction **SELECT**, puis sélectionnez "DSC BEEP" avec les touches  / .
4. Appuyez sur la touche **SELECT**.
5. Appuyez sur les touches  /  pour sélectionner "GROUP" puis appuyez sur la touche de fonction **ENT**.
6. Appuyez sur les touches  /  pour sélectionner "OFF".
7. Appuyez sur la touche **ENT** pour enregistrer le réglage sélectionné.
8. Pour quitter ce menu et revenir au mode de fonctionnement de la radio, appuyez sur la touche  ou appuyez deux fois sur la touche de fonction **QUIT**.
9. Si vous souhaitez revenir pour réactiver la tonalité de la sonnerie, répétez la procédure ci-dessus, en appuyant sur les touches  /  pour sélectionner "0 N" dans l'étape 6 ci-dessus.

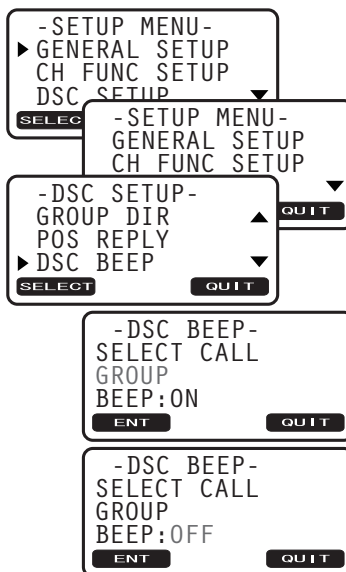

9.7 DEMANDE DE POSITION









Les évolutions de la fonction ASN permettent d'interroger la localisation d'un autre navire et d'indiquer la position de ce navire sur l'écran du **GX1200E**. Standard Horizon a encore développé cette fonction et, si tout GPS Standard Horizon est relié au **GX1200E**, la position interrogée du navire s'affiche sur l'écran du traceur de cartes GPS, ce qui facilite la navigation jusqu'à l'emplacement du navire interrogé. Cette fonction est extrêmement utile pour quiconque souhaite connaître la position d'un autre navire. Par exemple, pour retrouver un ami qui est en train de pêcher ou pour localiser une personne avec qui vous êtes en croisière.

NOTA

L'autre navire doit être équipé d'un récepteur GPS opérationnel relié à sa radio ASN et sa radio ne doit pas être réglée pour interdire les demandes de position. (consultez la section "9.5.1 Configuration du répertoire d'appel individuel/position" pour entrer les informations dans le répertoire individuel).

9.7.1 Configuration de réponse de position





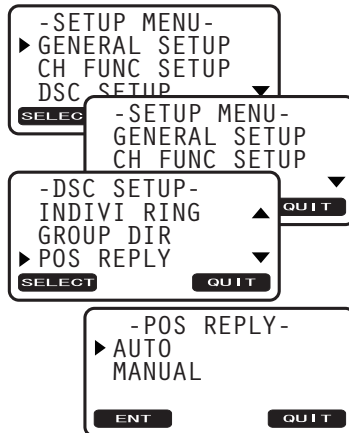

Le **GX1200E** peut être réglé pour envoyer automatiquement ou manuellement votre position à un autre navire. Cette sélection est importante si vous ne souhaitez pas que quelqu'un vous invite à émettre la position de votre navire. En mode manuel, vous verrez le numéro MMSI ou le nom de la personne s'afficher sur l'écran, ce qui vous permet de choisir d'envoyer votre position au navire qui en fait la demande.

1. Appuyez et maintenez appuyée la touche  jusqu'à ce que "SETUP MENU" soit affiché.
2. Appuyez sur les touches  /  pour sélectionner le menu "DSC SETUP".
3. Appuyez sur la touche de fonction **SELECT**, puis sélectionnez "POS REPLY" avec les touches  / .
4. Appuyez sur la touche **SELECT**.
5. Appuyez sur les touches  /  pour sélectionner "AUTO" ou "MANUAL". Dans le mode "AUTO", après la réception d'une demande de position ASN, la radio transmet automatiquement la position de votre navire. Dans le mode "MANUAL", l'écran du **GX1200E** indique qui a demandé la position.
6. Appuyez sur la touche **ENT** pour enregistrer le réglage sélectionné.
7. Pour quitter ce menu et revenir au mode de fonctionnement de la radio, appuyez sur la touche  ou appuyez deux fois sur la touche de fonction **QUIT**.



9.7.2 Transmission d'une demande de position à un autre navire

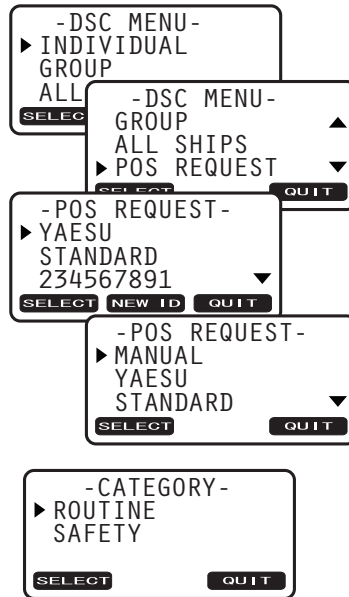

Demande de position du répertoire d'appel individuel/ de position

1. Appuyez sur la touche . Le menu "DSC MENU" s'affiche à l'écran.
2. Appuyez sur les touches  /  pour sélectionner "POS REQUEST".
3. Appuyez sur la touche de fonction **SELECT** pour afficher le répertoire de demande de position. Les quatre derniers contacts de demande de position sont listés.
4. Appuyez sur les touches  /  pour sélectionner un nom, puis appuyez sur la touche de fonction **SELECT**.
Appuyez sur la touche de fonction **NEW ID** pour sélectionner un nom différent de ceux affichés à l'écran. Ce répertoire utilise les informations du répertoire individuel.
5. Appuyez sur les touches  /  pour sélectionner la catégorie ("ROUTINE" ou "SAFETY") pour l'appel de demande de position, puis appuyez sur la touche de fonction **SELECT**.



NOTA

"SAFETY" est normalement utilisé comme la catégorie pour les appels de demande de position. Cependant, "ROUTINE" doit être sélectionné pendant l'appel d'un navire ayant certains modèles de radio qui ne peuvent pas accepter les appels de demande de position catégorisés "SAFETY".

6. Appuyez sur la touche **YES** pour transmettre l'appel ASN de demande de position.
7. Lorsque le **GX1200E** reçoit la position du navire interrogé, le **GX1200E** émet une sonnerie d'alarme et la position du navire interrogé est émise à un traceur de cartes GPS par l'intermédiaire de NMEA 0183. (DSC BEEP doit être activé pour entendre l'alarme.)
8. Appuyez sur n'importe quelle touche pour faire taire l'alarme.
9. Appuyez sur la touche  pour afficher la position du navire interrogé à l'écran.
10. Appuyez sur la touche de fonction **QUIT** pour indiquer à nouveau les données de position comme le menu "OTHER LOG". Appuyez sur la touche de fonction **QUIT** à nouveau pour revenir au mode de fonctionnement de la radio.
11. Si le **GX1200E** ne reçoit pas une réponse, l'affichage sera semblable à celui illustré dans la figure à droite. Pour émettre à nouveau, appuyez sur la touche de fonction **RESEND**.
12. Pour sortir de ce menu et revenir au mode de fonctionnement de la radio, appuyez sur la touche  ou sur la touche de fonction **QUIT**.

- POS REQUEST -
YAESU

TRANSMIT?
YES

RX POS REPLY
YAESU
ACKNOWLEDGED
SINCE 0:01
QUIT

RX POS REPLY
- POS INFO -
33°35.41N
118°07.45W
QUIT

- OTHER LOG -
POS REPLY
YAESU
ACKNOWLEDGE
QUIT



















- POS REQUEST -
YAESU
WAIT FOR ACK
SINCE 0:01
RESEND **QUIT**

NOTA



Si le **GX1200E** ne reçoit pas de données de position du navire interrogé, l'écran LCD affichera "NO POSITION DATA."

Demande de position - Entrée manuelle du MMSI

Vous pouvez entrer un numéro MMSI manuellement pour contacter un navire sans enregistrer le MMSI dans le répertoire d'appel individuel/ de position.

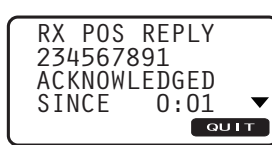
1. Appuyez sur la touche . Le menu "DSC MENU" s'affiche à l'écran.
2. Appuyez sur les touches  /  pour sélectionner "POS REQUEST".
3. Appuyez sur la touche de fonction  pour afficher le répertoire de demande de position. Les quatre derniers contacts de demande de position sont listés.
Appuyez sur la touche .
4. Appuyez sur les touches  /  pour sélectionner the "MANUAL", puis appuyez sur la touche de fonction .
5. Appuyez sur les touches  /  pour faire défiler les nombres de 0 à 9. Entrez le numéro désiré et déplacez-vous d'un espace vers la droite en appuyant sur la touche de fonction . Répétez cette procédure jusqu'à ce que les neuf espaces du numéro MMSI que vous désirez contacter soient entrés.
6. Si vous avez fait une erreur en entrant le numéro MMSI, répétez en appuyant sur la touche de fonction  jusqu'à ce que le numéro erroné soit sélectionné, puis appuyez sur les touches  /  pour corriger l'entrée.
7. Une fois que le numéro MMSI est entré, appuyez sur la touche  et maintenez-la enfoncée.
8. Appuyez sur les touches  /  pour sélectionner la catégorie ("ROUTINE" ou "SAFETY") pour l'appel de demande de position, puis appuyez sur la touche de fonction .
9. Appuyez sur la touche  pour transmettre l'appel ASN de demande de position.
10. Lorsque le **GX1200E** reçoit la position du navire interrogé, le **GX1200E** émet une sonnerie d'alarme et la position du navire interrogé est émise à un traceur de cartes GPS par l'intermédiaire de NMEA 0183. (DSC BEEP doit être activé pour entendre l'alarme.)



- Appuyez sur n'importe quelle touche pour faire taire l'alarme.
- Appuyez sur la touche  pour afficher la position du navire interrogé à l'écran.
- Appuyez sur la touche de fonction **QUIT** pour indiquer à nouveau les données de position comme le menu "OTHER LOG". Appuyez sur la touche de fonction **QUIT** à nouveau pour revenir au mode de fonctionnement de la radio.
- Si le **GX1200E** ne reçoit pas une réponse, l'affichage sera semblable à celui illustré dans la figure à droite. Pour émettre à nouveau, appuyez sur la touche de fonction **RESEND**.
- Pour sortir de ce menu et revenir au mode de fonctionnement de la radio, appuyez sur la touche  ou sur la touche de fonction **QUIT**.

```

RX POS REPLY
-POS INFO-      ▲
 33°35.41N
118°07.45W      ▼
QUIT

```

```

-OTHER LOG-
POS REPLY
234567891
ACKNOWLEDGE     ▼
QUIT

```

```

-POS REQUEST-
234567891
WAIT FOR ACK
SINCE 0:01
RESEND      QUIT

```

9.7.3 Réception d'une demande de position

Lorsqu'un appel de demande de position est reçu d'un autre navire, une sonnerie d'alarme retentit et POS REQUEST s'affiche à l'écran LCD. Le fonctionnement de l'émetteur-récepteur diffère en fonction de "POS REPLY" dans le paramètre de menu "DSC SETUP".

Réponse automatique:

- Lorsqu'un appel de demande de position est reçu, le **GX1200E** émet votre position au navire ayant demandé celle-ci.
- Pour quitter l'affichage de demande de position, appuyez sur la touche de fonction **QUIT**.

```

-POS REPLY-
YAESU
REPLIED
SINCE 0:01
QUIT

```

Réponse manuelle:

- Lorsqu'un appel de demande de position est reçu d'un autre navire, le **GX1200E** émet une sonnerie d'alarme et l'écran LCD affichera le MMSI (ou le nom) du navire qui la demande.
- Appuyez sur n'importe quelle touche pour faire taire l'alarme.
- Appuyez sur la touche de fonction **REPLY** pour transmettre votre position au navire sélectionné.
- Appuyez sur la touche de fonction **QUIT** pour indiquer à nouveau les données de position comme le menu "OTHER LOG".
- Pour quitter l'affichage de demande de position, appuyez sur la touche  ou sur la touche de fonction **QUIT**.

```

RX POS REQ
YAESU
SINCE 0:01
REPLY      QUIT

```

```

-POS REPLY-
YAESU
REPLIED
SINCE 0:01
QUIT

```

9.7.4 Configuration de la sonnerie de demande de position

Le **GX1200E** permet de désactiver la sonnerie de demande de position.

1. Appuyez et maintenez appuyée la touche **CALL MENU** jusqu'à l'affichage du menu "SETUP MENU".
2. Appuyez sur les touches **▲** / **▼** pour sélectionner le menu "DSC SETUP".
3. Appuyez sur la touche de fonction **SELECT**, puis sélectionnez "DSC BEEP" avec les touches **▲** / **▼**.
4. Appuyez sur la touche **SELECT**.
5. Appuyez sur les touches **▲** / **▼** pour sélectionner "POS REQUEST".
6. Appuyez sur la touche **SELECT**.
7. Appuyez sur les touches **▲** / **▼** pour sélectionner "OFF".
8. Appuyez sur la touche **ENT** pour enregistrer le réglage sélectionné.
9. Pour quitter ce menu et revenir au mode de fonctionnement de la radio, appuyez sur la touche **16/9** ou appuyez deux fois sur la touche de fonction **QUIT**.
10. Si vous souhaitez revenir pour réactiver la tonalité de la sonnerie, répétez la procédure ci-dessus, en appuyant sur les touches **▲** / **▼** pour sélectionner "0 N" dans l'étape 7 ci-dessus.

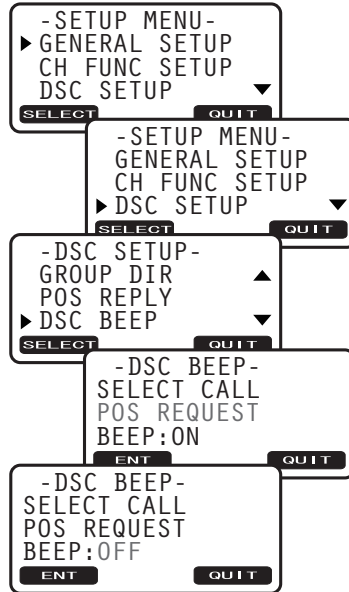

9.8 SIGNALEMENT DE POSITION

Cette fonction est similaire à la demande de position, cependant, au lieu de demander la position d'un autre navire, cette fonction permet de transmettre votre position à un autre navire. Pour pouvoir transmettre votre position, un récepteur GPS doit être relié au GX1200E ou vous devez avoir entré manuellement votre position. Voir la section "9.11 ENTRÉE MANUELLE DE LA POSITION GPS."

9.8.1 Transmission d'un appel de signalement de position ASN

Signalement de position depuis le répertoire d'appel individuel / de position

1. Appuyez sur la touche **CALL MENU**. Le menu "DSC MENU" s'affiche à l'écran.
2. Appuyez sur les touches **▲** / **▼** pour sélectionner "POS REPORT".
3. Appuyez sur la touche de fonction **SELECT** pour afficher le répertoire de signalement de position. Les quatre derniers contacts de signalement de position s'afficheront à l'écran.
4. Appuyez sur les touches **▲** / **▼** pour sélectionner un nom auquel vous souhaitez transmettre votre position, puis appuyez sur la touche de fonction **SELECT**.
Appuyez sur la touche de fonction **NEW ID** pour sélectionner un nom différent de ceux affichés à l'écran. Ce répertoire utilise les informations du répertoire d'appel individuel/de position.
5. Appuyez sur les touches **▲** / **▼** pour sélectionner la catégorie ("ROUTINE" ou "SAFETY") pour l'appel de signalement de position, puis appuyez sur la touche de fonction **SELECT**.

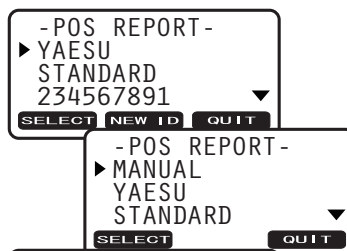
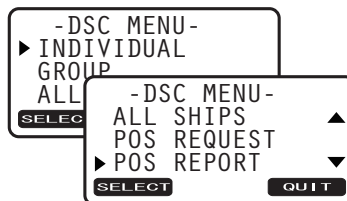

NOTA

"SAFETY" est normalement utilisé comme la catégorie pour les appels de signalement de position. Cependant, "ROUTINE" doit être sélectionné pendant l'appel d'un navire ayant certains modèles de radio qui ne peuvent pas accepter les appels de signalement de position catégorisés "SAFETY".

- Appuyez sur la touche **YES** pour transmettre votre position au navire sélectionné.
- Appuyez sur la touche de fonction **QUIT** pour revenir à l'écran de mode de fonctionnement de la radio.

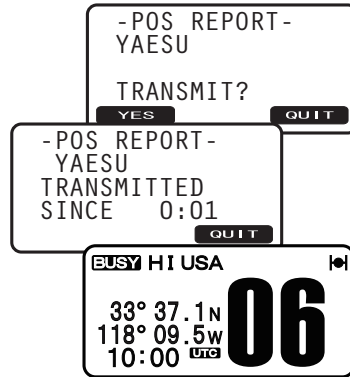

Signalement de position - Entrée manuelle de MMSI

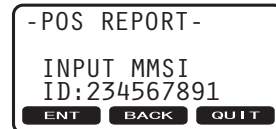

Vous pouvez entrer un numéro MMSI manuellement pour contacter un navire sans enregistrer le MMSI dans le répertoire d'appel individuel/ de position.

- Appuyez sur la touche **CALL MENU**. Le menu "DSC MENU" s'affiche à l'écran.
- Appuyez sur les touches **▲** / **▼** pour sélectionner "POS REPORT".
- Appuyez sur la touche de fonction **SELECT** pour afficher le répertoire de signalement de position. Les quatre derniers contacts de signalement de position s'afficheront à l'écran.
Appuyez sur la touche **NEW ID**.
- Appuyez sur les touches **▲** / **▼** pour sélectionner "MANUAL", puis appuyez sur la touche de fonction **SELECT**.
- Entrez le numéro MMSI (neuf chiffres) que vous désirez contacter.



Appuyez sur les touches **▲** / **▼** pour faire défiler les nombres de 0 à 9. Entrez le numéro désiré et déplacez-vous d'un espace vers la droite en appuyant sur la touche de fonction **ENT**. Répétez cette procédure jusqu'à ce que les neuf espaces du numéro MMSI que vous désirez contacter soient saisis.

- Si vous avez fait une erreur en entrant le numéro MMSI, répétez en appuyant sur la touche de fonction **BACK** jusqu'à ce que le numéro erroné soit sélectionné, puis déplacez le bouton de canal pour corriger l'entrée.

7. Une fois que le numéro MMSI est entré, appuyez sur la touche **ENT** et maintenez-la enfoncée.
8. Appuyez sur les touches  /  pour sélectionner la catégorie (“ROUTINE” ou “SAFETY”) pour l'appel de signalement de position, puis appuyez sur la touche de fonction **SELECT**.
9. Appuyez sur la touche **YES** pour transmettre votre position au navire sélectionné.
10. Appuyez sur la touche de fonction **QUIT** pour revenir à l'écran de mode de fonctionnement de la radio.

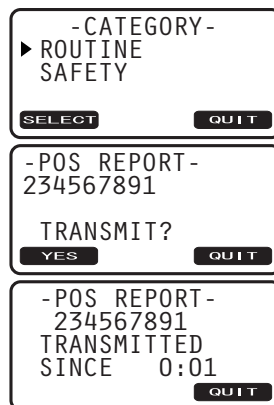



NOTA

“SAFETY” est normalement utilisé comme la catégorie pour les appels de signalement de position. Cependant, “ROUTINE” doit être sélectionné pendant l'appel d'un navire ayant certains modèles de radio qui ne peuvent pas accepter les appels de signalement de position catégorisés “SAFETY”.

9.8.2 Réception d'un appel de signalement de position ASN

Lorsqu'un autre navire transmet sa localisation au **GX1200E**:











1. A la réception de l'appel de signalement de position, une sonnerie retentit et l'écran affiche le MMSI ou le nom du navire, le temps écoulé depuis la réception de l'appel et la position GPS du navire. Le **GX1200E** émet aussi des phrases NMEA (ASN et DSE) à un traceur de cartes GPS connecté.
2. Appuyez sur n'importe quelle touche de la radio pour faire taire l'alarme. (DSC BEEP doit être activé pour entendre l'alarme.)
3. Appuyez sur les touches  /  pour modifier l'écran pour visualiser les données reçues.
4. Appuyez sur la touche de fonction **QUIT** pour revenir à l'écran de mode de fonctionnement de la radio.

```
RX POS REP
YAESU
SINCE 0:01
QUIT
```

```
RX POS REP
-POS INFO-
33°35.41N
118°07.45W
QUIT
```

9.8.3 Configuration d'une sonnerie de signalement de position

Le **GX1200E** permet de désactiver la sonnerie de signalement de position.

1. Appuyez et maintenez appuyée la touche  jusqu'à l'affichage du menu "SETUP MENU".
2. Appuyez sur les touches  /  pour sélectionner le menu "DSC SETUP".
3. Appuyez sur la touche de fonction **SELECT**, puis sélectionnez "DSC BEEP" avec les touches  / .
4. Appuyez sur la touche **SELECT**.
5. Appuyez sur les touches  /  pour sélectionner "POSITION REPORT".
6. Appuyez sur la touche **ENT**.
7. Appuyez sur les touches  /  pour sélectionner "OFF".
8. Appuyez sur la touche **ENT** pour enregistrer le réglage sélectionné.
9. Pour quitter ce menu et revenir au mode de fonctionnement de la radio, appuyez sur la touche  ou appuyez deux fois sur la touche de fonction **QUIT**.



```
-SETUP MENU-
▶GENERAL SETUP
CH FUNC SETUP
DSC SETUP
SELEC
```

```
-SETUP MENU-
GENERAL SETUP
CH FUNC SETUP
QUIT
```

```
-DSC SETUP-
GROUP DIR
POS REPLY
▶DSC BEEP
SELEC QUIT
```

```
-DSC BEEP-
SELECT CALL
POS REPORT
BEEP:ON
ENT QUIT
```

```
-DSC BEEP-
SELECT CALL
POS REPORT
BEEP:OFF
ENT QUIT
```

Pour activer la sonnerie de signalement de position, répétez la procédure ci-dessus, et appuyez sur les touches  /  pour sélectionner "ON" dans l'étape 7 ci-dessus.

9.9 APPEL D'INTERROGATION

Le **GX1200E** a aussi une fonction d'interrogation d'ASN.

9.9.1 Transmission d'un appel d'interrogation





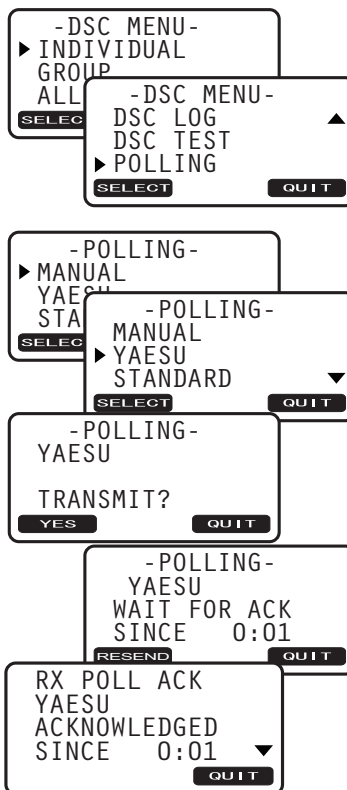

Interrogation de position depuis le répertoire d'appel individuel / de position

1. Appuyez sur la touche **CALL MENU**. Le menu "DSC MENU" s'affiche à l'écran.
2. Appuyez sur les touches **▲** / **▼** pour sélectionner "POLLING".
3. Appuyez sur la touche de fonction **SELECT** pour afficher le répertoire d'interrogation.
4. Appuyez sur les touches **▲** / **▼** pour sélectionner un navire individuel que vos désirez contacter, puis appuyez sur la touche de fonction **SELECT**.
5. Appuyez sur la touche de fonction **YES** pour transmettre un appel d'interrogation au navire sélectionné.
6. Après la transmission d'un appel d'interrogation, si le signal de réponse n'est pas reçu, l'écran affiche "WAIT FOR ACK", ce qui signifie que le **GX1200E** attend l'émission d'un accusé de réception par le navire appelé.
7. Pour émettre l'appel à nouveau, appuyez sur la touche de fonction **RESEND**.
8. Lorsque le **GX1200E** reçoit un accusé de réception du navire interrogé, le **GX1200E** affichera "ACKNOWLEDGED".
9. Appuyez sur la touche de fonction **QUIT** pour revenir à l'écran de mode de fonctionnement de la radio.



Interrogation de position - Entrée manuelle de MMSI

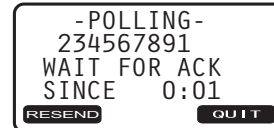
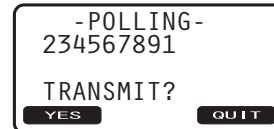
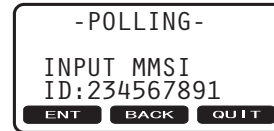
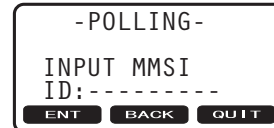

Vous pouvez entrer un numéro MMSI manuellement pour contacter un navire sans enregistrer le MMSI dans le répertoire d'appel individuel/ de position.

1. Appuyez sur la touche . Le menu "DSC MENU" s'affiche à l'écran.
2. Appuyez sur les touches  /  pour sélectionner "POLLING".
3. Appuyez sur la touche de fonction **SELECT** pour afficher le répertoire d'interrogation.
4. Appuyez sur les touches  /  pour sélectionner "MANUAL", puis appuyez sur la touche de fonction **SELECT**.
5. Entrez le numéro MMSI (neuf chiffres) que vous désirez contacter.
Appuyez sur les touches  /  pour faire défiler les nombres de 0 à 9. Entrez le numéro désiré et déplacez-vous d'un espace vers la droite en appuyant sur la touche de fonction **ENT**. Répétez cette procédure jusqu'à ce que les neuf espaces du numéro MMSI que vous désirez contacter soient saisis.
6. Si vous avez fait une erreur en entrant le numéro MMSI, répétez en appuyant sur la touche de fonction **BACK** jusqu'à ce que le numéro erroné soit sélectionné, puis déplacez le bouton de canal pour corriger l'entrée.
7. Une fois que le numéro MMSI est entré, appuyez sur la touche **ENT** et maintenez-la enfoncée.
8. Appuyez sur la touche **YES** de fonction pour transmettre un appel d'interrogation au navire sélectionné.
9. Appuyez sur la touche de fonction **QUIT** pour revenir à l'écran de mode de fonctionnement de la radio.



9.9.2 Réception d'un appel d'interrogation





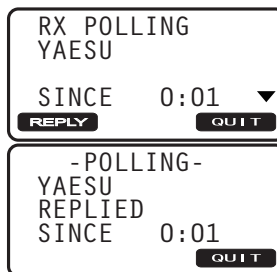



Lorsqu'un autre navire transmet un appel d'interrogation au **GX1200E** :

1. A la réception d'un appel d'interrogation, l'écran affiche le MMSI ou le nom du navire et le temps écoulé depuis la réception de l'appel.
2. Appuyez sur les touches  /  pour modifier l'écran pour visualiser les données reçues.
3. Appuyez sur la touche de fonction **REPLY** pour transmettre votre accusé de réception au navire sélectionné.
4. Appuyez sur la touche de fonction **QUIT** pour revenir à l'écran de mode de fonctionnement de la radio.



9.10 APPEL D'ESSAI ASN

Utilisez la procédure suivante pour assurer que les fonctions ASN fonctionneront avec une autre radio ASN.



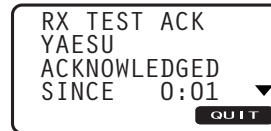
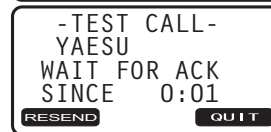

1. Appuyez sur la touche . Le menu "DSC MENU" s'affiche à l'écran.
2. Appuyez sur les touches  /  pour sélectionner "DSC TEST".
3. Appuyez sur la touche de fonction **SELECT**, puis utilisez les touches  /  pour sélectionner un nom auquel sera transmis l'appel d'essai ASN. Ce répertoire utilise les informations du répertoire d'appel individuel/de position.
4. Si "MANUAL" a été sélectionné à l'étape précédente, entrez le numéro MMSI (neuf chiffres) auquel vous désirez transmettre le signal d'essai. Pour effectuer ceci, appuyez sur les touches  /  pour faire défiler les nombres de 0 à 9, puis appuyez sur la touche de fonction **ENT** pour déplacer la position d'entrée vers la droite. Si vous avez fait une erreur en entrant le numéro MMSI, répétez en appuyant sur la touche de fonction **BACK** jusqu'à ce que le numéro erroné soit sélectionné, puis appuyez sur les touches  /  pour corriger l'entrée. Une fois que le numéro MMSI est entré, appuyez sur la touche **ENT** et maintenez-la enfoncée.
5. Appuyez sur la touche de fonction **YES** pour transmettre le signal d'essai.
6. Après la transmission de l'appel d'essai ASN, le **GX1200E** attend une réponse de la radio appelée, l'écran affiche "WAIT FOR ACK".
7. A la réception d'un appel accusé de réception, le **GX1200E** émet une sonnerie et l'écran affiche "ACKNOWLEDGED". (DSC BEEP doit être activé pour entendre l'alarme.)
8. Appuyez sur la touche de fonction **QUIT** pour revenir à l'écran de mode de fonctionnement de la radio.



9.11 ENTRÉE MANUELLE DE LA POSITION GPS (LAT/LON)

Vous pouvez entrer manuellement la latitude/longitude de votre navire lorsqu'un récepteur GPS n'est pas connecté ou ne fonctionne pas.

Après la saisie de la position, la transmission d'une détresse ASN ou le signalement de position contiendra la position saisie manuellement.

1. Appuyez et maintenez appuyée la touche  jusqu'à ce que "SETUP MENU" s'affiche.
2. Appuyez sur les touches  /  pour sélectionner le menu "POS INPUT".
3. Appuyez sur la touche **SELECT**. L'écran se présente comme dans l'illustration à droite.
4. Entrez l'heure UTC au format 24-heures. Utilisez la touche de fonction **ENT** et la touche de fonction **BACK** pour sélectionner chaque colonne de temps, puis utilisez les touches  /  pour sélectionner les numéros désirés dans chaque colonne. Répétez ceci pour chaque colonne, pour terminer l'heure.
5. Entrez la latitude et la longitude de la position de votre navire avec la procédure semblable à la description ci-dessus.
6. Pour enregistrer les données entrées, appuyez sur la touche **ENT** et maintenez-la enfoncée. Pour sortir de ce menu et revenir au mode de fonctionnement de la radio, appuyez sur la touche de fonction **QUIT**.

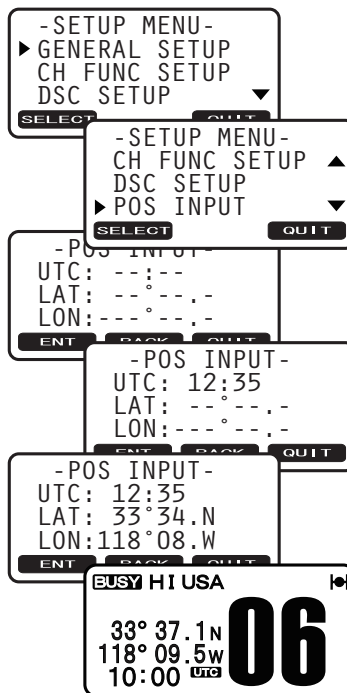

9.12 FONCTIONNEMENT DU JOURNAL ASN







Le **GX1200E** enregistre les appels ASN transmis, les appels de détresse reçus, et d'autres appels (individuels, de groupe, tous les navires, etc.) La fonction de journal ASN est identique à celle d'un répondeur sur lequel les appels sont enregistrés et une icône  s'affiche à l'écran de la radio. Le **GX1200E** peut enregistrer jusqu'aux 20 derniers appels transmis, jusqu'aux 20 derniers appels de détresse, et jusqu'aux 38 derniers autres appels.

NOTA

Lorsque le menu "DSC LOG" est sélectionné, le **GX1200E** peut afficher automatiquement l'appel haute-priorité enregistré.

9.12.1 Consultation et renvoi d'un appel transmis enregistré





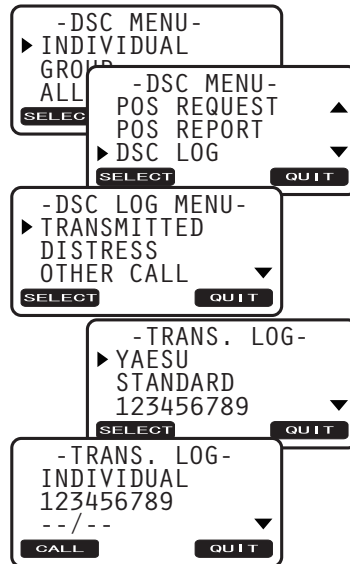



Le **GX1200E** permet de consulter les appels transmis enregistrés et de renvoyer l'appel.

1. Appuyez sur la touche . Le menu "DSC MENU" s'affiche.
2. Appuyez sur la touche  /  pour sélectionner le menu "DSC LOG".
3. Appuyez sur la touche de fonction **SELECT**, puis appuyez sur la touche  /  pour sélectionner "TRANSMITTED".
4. Appuyez sur la touche **SELECT**, puis appuyez sur la touche  /  pour sélectionner la station (nom ou numéro MMSI) que vous souhaitez consulter et/ou à laquelle vous souhaitez renvoyer l'appel.
5. Appuyez sur la touche **SELECT** pour consulter les coordonnées de la station sélectionnée.
6. Appuyez sur la touche de fonction **CALL** pour renvoyer l'appel ou appuyez sur la touche de fonction **QUIT** pour revenir à la liste d'appels ASN transmis.



9.12.2 Consultation d'un appel de détresse ASN enregistré





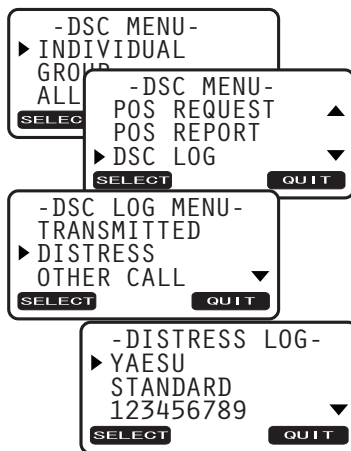



Le **GX1200E** permet de consulter les appels de détresse ASN enregistrés.

1. Appuyez sur la touche . Le menu "D S C MENU" s'affiche.
2. Appuyez sur la touche  /  pour sélectionner le menu "DSC LOG".
3. Appuyez sur la touche de fonction **SELECT**, puis appuyez sur la touche  /  pour sélectionner "DISTRESS".
4. Appuyez sur la touche **SELECT**, puis appuyez sur la touche  /  pour sélectionner la station (nom ou numéro MMSI) que vous souhaitez écouter.
Remarque: Lorsqu'il y a un appel reçu non lu, l'icône  s'affiche derrière le nom de la station (ou le numéro MMSI).
5. Appuyez sur la touche **SELECT** pour consulter les coordonnées de la station sélectionnée.
6. Appuyez sur la touche de fonction **QUIT** pour revenir à la liste d'appels de détresse ASN.









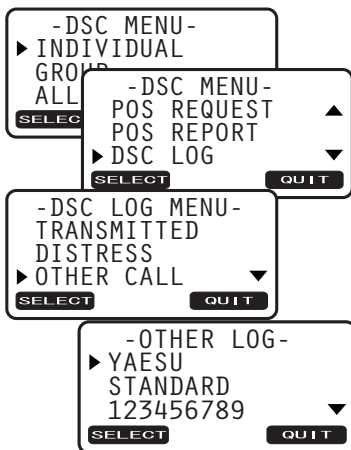















9.12.3 Consultation d'autres appels enregistrés

Consultation d'autres appels enregistrés (individuels, de groupe, à tous les navires, etc.)

1. Appuyez sur la touche . Le menu "D S C MENU" s'affiche.
2. Appuyez sur la touche  /  pour sélectionner le menu "DSC LOG".
3. Appuyez sur la touche de fonction **SELECT** puis appuyez sur la touche  /  pour sélectionner "OTHER CALL".
4. Appuyez sur la touche **SELECT**, puis appuyez sur la touche  /  pour sélectionner la station (nom ou numéro MMSI) que vous souhaitez écouter.
Note: Lorsqu'il y a un appel reçu non lu, l'icône  s'affiche derrière le nom de la station (ou le numéro MMSI).
5. Appuyez sur la touche **SELECT** pour consulter les coordonnées de la station sélectionnée.
6. Appuyez sur la touche de fonction **QUIT** pour revenir à la liste d'autres appels ASN.



9.12.4 Suppression d'un appel du répertoire "DSC LOG"

1. Appuyez sur la touche . Le menu "DSC MENU" s'affiche.
2. Appuyez sur la touche  /  pour sélectionner le menu "DSC LOG".
3. Appuyez sur la touche de fonction , puis appuyez sur la touche  /  pour sélectionner le menu "LOG DELETE".
4. Appuyez sur la touche de fonction , puis appuyez sur la touche  /  pour sélectionner la catégorie ("TRANSMITTED", "DISTRESS", ou "OTHER CALL") à effacer.
5. Appuyez sur la touche .
 - 1) Si vous souhaitez supprimer tous les appels enregistrés simultanément, sélectionnez l'option "DEL ALL LOG" avec la touche  / , puis appuyez sur la touche de fonction . L'écran affiche "ARE YOU SURE?", puis appuyez sur la touche de fonction . Appuyez plusieurs fois sur la touche  pour revenir au fonctionnement de la radio.
 - 2) Si vous souhaitez supprimer l'une des stations enregistrées, sélectionnez "VIEW LOG LIST" avec la touche  / , puis appuyez sur la touche de fonction . Appuyez sur la touche  /  pour sélectionner la station (nom ou numéro MMSI) à supprimer, puis appuyez sur la touche . L'écran affiche "ARE YOU SURE?", puis appuyez sur la touche de fonction .
6. Appuyez plusieurs fois sur la touche  pour revenir au fonctionnement de la radio.

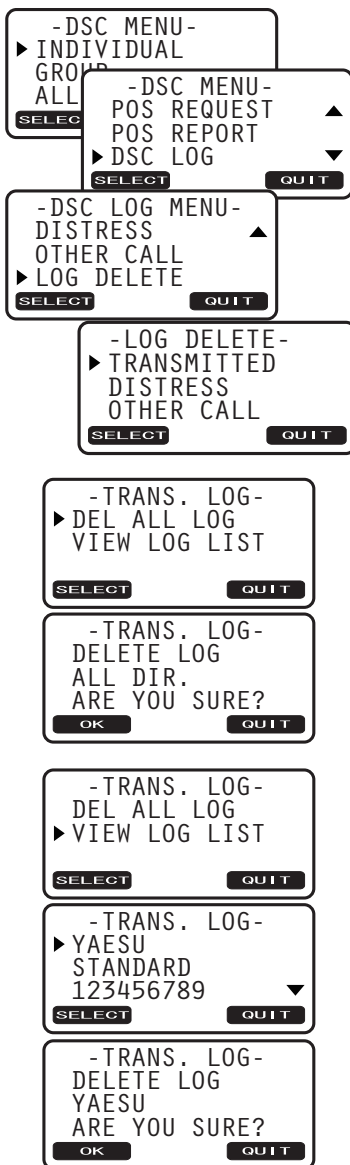













10 MENU DE CONFIGURATION

10.1 CONFIGURATION GENERALE

10.1.1 Réglage d'éclairage













Permet de régler l'intensité du rétroéclairage de l'écran ou de l'éteindre.

1. Appuyez et maintenez appuyée la touche  jusqu'à l'affichage du menu "SETUP MENU".
2. Sélectionnez "GENERAL SETUP" avec les touches  / , puis appuyez sur la touche de fonction .
3. Sélectionnez "DIMMER" avec les touches  / , puis appuyez sur la touche de fonction .
4. Appuyez sur les touches  /  pour sélectionner le canal désiré. Avec "OFF" sélectionné, l'éclairage est éteint.
5. Appuyez sur la touche  pour enregistrer le niveau sélectionné.
6. Pour quitter ce menu et revenir au mode de fonctionnement de la radio, appuyez sur la touche  ou appuyez deux fois sur la touche de fonction .



10.1.2 Contraste de LCD













Cette sélection permet de configurer le contraste de l'écran pour les divers emplacements d'installation (en hauteur ou sur tableau de bord).

1. Appuyez et maintenez appuyée la touche  jusqu'à l'affichage du menu "SETUP MENU".
2. Sélectionnez "GENERAL SETUP" avec les touches  / , puis appuyez sur la touche de fonction .
3. Sélectionnez "CONTRAST" avec les touches  / , puis appuyez sur la touche de fonction .
4. Appuyez sur les touches  /  pour sélectionner le canal désiré. Le niveau de contraste peut être réglé de "00" à "24".
5. Appuyez sur la touche  pour enregistrer le niveau sélectionné.
6. Pour quitter ce menu et revenir au mode de fonctionnement de la radio, appuyez sur la touche  ou appuyez deux fois sur la touche de fonction .



10.1.3 Décalage horaire

Cette sélection règle le décalage horaire entre l'heure locale et l'heure UTC (l'heure que le GPS émet à la radio).

1. Appuyez et maintenez appuyée la touche  jusqu'à l'affichage du menu "SETUP MENU".
2. Sélectionnez "GENERAL SETUP" avec les touches  / , puis appuyez sur la touche de fonction .
3. Sélectionnez "TIME OFFSET" avec les touches  / , puis appuyez sur la touche de fonction .
4. Appuyez sur les touches  /  pour sélectionner le décalage horaire de l'UTC. Consultez l'illustration ci-dessous pour trouver votre décalage horaire du temps universel coordonné UTC. Si "00:00" est attribué, l'heure est semblable à UTC (le temps universel coordonné ou TMG, Temps moyen de Greenwich).
5. Appuyez sur la touche  pour enregistrer le décalage horaire.
6. Pour quitter ce menu et revenir au mode de fonctionnement de la radio, appuyez sur la touche  ou appuyez deux fois sur la touche de fonction .











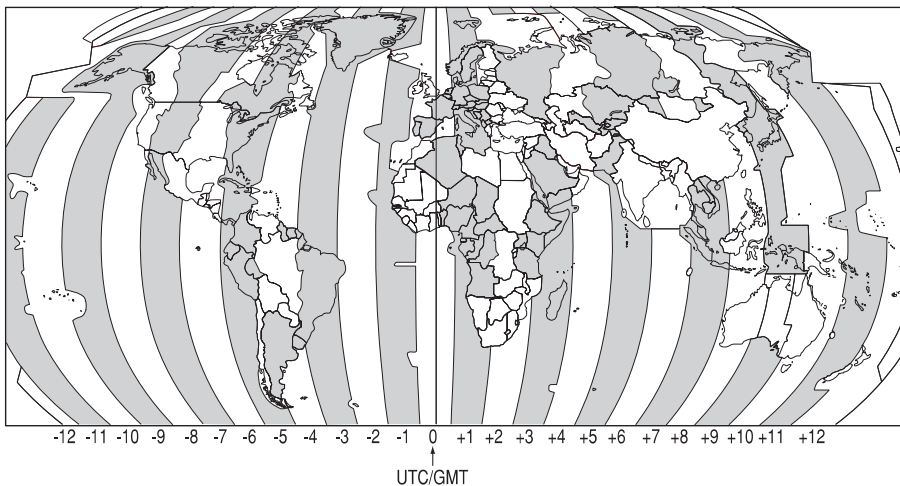
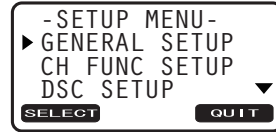

TABLEAU DES DÉCALAGES HORAIRES

10.1.4 Affichage de l'heure

Cette sélection commute le fuseau horaire entre l'heure locale et l'heure UTC.

1. Appuyez et maintenez appuyée la touche  jusqu'à l'affichage du menu "SETUP MENU".
2. Sélectionnez "GENERAL SETUP" avec les touches  / , puis appuyez sur la touche de fonction .
3. Sélectionnez "TIME DISPLAY" avec les touches  / , puis appuyez sur la touche de fonction .
4. Appuyez sur les touches  /  pour sélectionner "UTC" ou "LOCAL".
5. Appuyez sur la touche  pour enregistrer le réglage sélectionné.
6. Pour quitter ce menu et revenir au mode de fonctionnement de la radio, appuyez sur la touche  ou appuyez deux fois sur la touche de fonction .

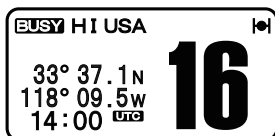
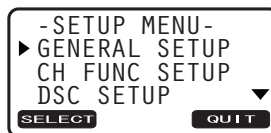



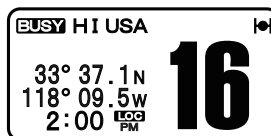









(Mode "UTC")



(Mode "LOCAL")

10.1.5 Format de l'heure









Cette sélection commute le format de l'heure entre le système à 12 heures et le système à 24 heures.

1. Appuyez et maintenez appuyée la touche  jusqu'à l'affichage du menu "SETUP MENU".
2. Sélectionnez "GENERAL SETUP" avec les touches  / , puis appuyez sur la touche de fonction .
3. Sélectionnez "TIME FORMAT" avec les touches  / , puis appuyez sur la touche de fonction .
4. Appuyez sur les touches  /  pour sélectionner "12H" ou "24H".
5. Appuyez sur la touche  pour enregistrer le réglage sélectionné.
6. Pour quitter ce menu et revenir au mode de fonctionnement de la radio, appuyez sur la touche  ou appuyez deux fois sur la touche de fonction .



10.1.6 Bip de touche (ON/OFF)

Cette section permet le réglage du volume de tonalité de bip de touche ou l'arrêt de bip de touche.

1. Appuyez et maintenez appuyée la touche  jusqu'à l'affichage du menu "SETUP MENU".
2. Sélectionnez "GENERAL SETUP" avec les touches  / , puis appuyez sur la touche de fonction **SELECT**.
3. Sélectionnez "KEY BEEP" avec les touches  / , puis appuyez sur la touche de fonction **SELECT**.
4. Appuyez sur les touches  /  pour sélectionner le volume de tonalité de bip désiré.
5. Appuyez sur la touche de fonction **ENT** pour régler le volume de tonalité de bip de touche.
6. Pour quitter ce menu et revenir au mode de fonctionnement de la radio, appuyez sur la touche  ou appuyez deux fois sur la touche de fonction **QUIT**.

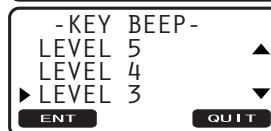
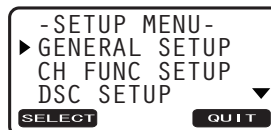









NOTA

L'alarme d'urgence et les bips de fonctionnement ASN ne peuvent pas être désactivés.

10.1.7 Touches de fonction

Cet article de menu attribue le nombre de touches de fonction, la sélection des touches de fonction et la durée d'affichage de l'icône de la touche après la pression d'une touche de fonction.

10.1.7.1 Sélection du nombre de touches de fonction

1. Appuyez et maintenez appuyée la touche  jusqu'à l'affichage du menu "SETUP MENU", puis sélectionnez "GENERAL SETUP" avec la touche  / .
2. Appuyez sur la touche de fonction **SELECT**, puis appuyez sur la touche  /  pour "SOFT KEYS".
3. Appuyez sur la touche de fonction **SELECT**, puis appuyez sur la touche  /  pour "NUMBER OF KEY".
4. Appuyez sur la touche de fonction **SELECT**, puis appuyez sur la touche  /  pour sélectionner le nombre de touches de fonction (3 à 10).

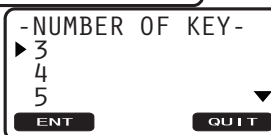
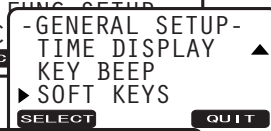
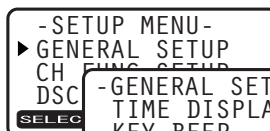

- Appuyez sur la touche **ENT** pour enregistrer le réglage sélectionné.
- Pour sortir de ce menu et revenir au mode de fonctionnement de la radio, appuyez sur la touche **16/9** ou appuyez trois fois sur la touche de fonction **QUIT**.

10.1.7.2 Attribution des touches de fonction



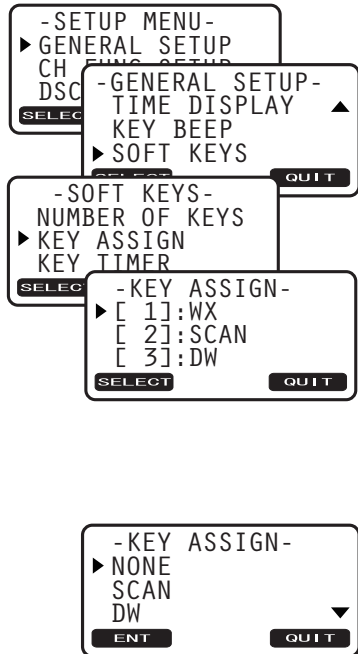











- Appuyez et maintenez appuyée la touche **CALL MENU** jusqu'à l'affichage du menu "SETUP MENU", puis sélectionnez "GENERAL SETUP" avec la touche **▲** / **▼**.
- Appuyez sur la touche de fonction **SELECT**, puis appuyez sur la touche **▲** / **▼** pour "SOFT KEYS".
- Appuyez sur la touche de fonction **SELECT**, puis appuyez sur la touche **▲** / **▼** pour sélectionner "KEY ASSIGN" (pour modifier l'utilisation des touches de fonction sélectionnées).
- Appuyez sur la touche de fonction **SELECT**, puis appuyez sur la touche **▲** / **▼** pour sélectionner la touche que vous désirez modifier.
- Appuyez sur la touche **SELECT**, puis appuyez sur la touche **▲** / **▼** pour sélectionner la nouvelle fonction à attribuer, et appuyez sur la touche **ENT**. Les fonctions disponibles sont indiquées ci-dessous.



AFFICHAGE	FONCTION
SCAN	Active et désactive le balayage.
DW	Active et désactive le balayage double veille.
PRESET	Enregistre ou supprime le canal de mémoire pré-réglé.
WX	Rappelle immédiatement la dernière sélection de canal météorologique.
PRE0 à PRE9	Rappelle immédiatement les canaux de mémoire pré-réglés.

- Répétez les étapes 4 et 5 pour programmer les autres touches de fonction. Les réglages d'usine par défaut sont fonction Touche 1: **WX**, Touche 2: **SCAN**, Touche 3: **DW**, et Touche 4: **PRESET**.
- Pour sortir de ce menu et revenir au mode de fonctionnement de la radio, appuyez sur la touche **16/9** ou appuyez quatre fois sur la touche de fonction **QUIT**.

10.1.7.3 Sélection de la durée d'affichage des touches de fonction

1. Appuyez et maintenez appuyée la touche  jusqu'à l'affichage du menu "SETUP MENU", puis sélectionnez "GENERAL SETUP" avec la touche  / .
2. Appuyez sur la touche de fonction , puis appuyez sur la touche  /  pour "SOFT KEYS".
3. Appuyez sur la touche , puis appuyez sur la touche  /  pour sélectionner "KEY TIMER" (sélectionne la durée pendant laquelle l'icône de la touche de fonction est affichée sur l'écran après la pression d'une touche de fonction, le réglage par défaut est de 4 secondes). Appuyez ensuite sur la touche .
4. Appuyez sur la touche  /  pour sélectionner la durée.
5. Appuyez sur la touche  pour enregistrer le réglage sélectionné.
6. Pour sortir de ce menu et revenir au mode de fonctionnement de la radio, appuyez sur la touche  ou appuyez trois fois sur la touche de fonction .

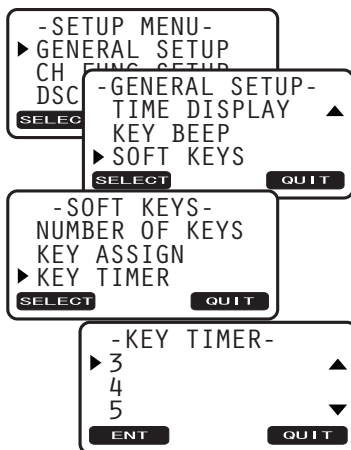

10.2 CONFIGURATION DE LA FONCTION DES CANAUX

10.2.1 Groupe de canaux

(Sélection de bande Internationale, Américaine ou Canadienne)





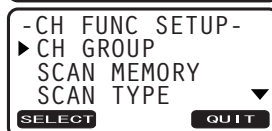
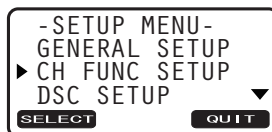

Pour changer le groupe de canaux entre International et USA ou Canada.

1. Appuyez et maintenez appuyée la touche  jusqu'à l'affichage du menu "SETUP MENU".
2. Appuyez sur la touche  /  pour sélectionner "CH FUNC SETUP".
3. Appuyez sur la touche de fonction **SELECT**, puis appuyez sur la touche  /  pour sélectionner "CH GROUP".
4. Appuyez sur la touche **SELECT**.
5. Appuyez sur la touche  /  pour sélectionner le groupe de canaux désiré "USA", "INT", ou "CAN".
6. Appuyez sur la touche **ENT** pour enregistrer le réglage sélectionné.
7. Pour quitter ce menu et revenir au mode de fonctionnement de la radio, appuyez sur la touche  ou appuyez deux fois sur la touche de fonction **QUIT**.



10.2.2 Balayage de mémoire

Pour pouvoir balayer les canaux, la radio doit être programmée. Cette fonction permet d'enregistrer les canaux dans la mémoire de balayage.

1. Appuyez et maintenez appuyée la touche  jusqu'à l'affichage du menu "SETUP MENU".
2. Appuyez sur la touche  /  pour sélectionner "CH FUNC SETUP".
3. Appuyez sur la touche de fonction **SELECT**, puis appuyez sur la touche  /  pour sélectionner "SCAN MEMORY".
4. Appuyez sur la touche **SELECT**.
5. Appuyez sur la touche  /  pour sélectionner le canal que vous souhaitez balayer, puis appuyez sur la touche **ADD**. L'icône "MEM" s'affiche à l'écran pour indiquer que le canal a été sélectionné comme canal de balayage.
6. Répétez l'étape 5 pour tous les canaux que vous souhaitez balayer.



7. Pour SUPPRIMER un canal de la liste, sélectionnez le canal puis appuyez sur la touche **DEL**. L'icône "MEM" disparaît de l'écran.
8. Pour quitter ce menu et revenir au mode de fonctionnement de la radio, appuyez sur la touche **16/9** ou appuyez deux fois sur la touche de fonction **QUIT**.

10.2.3 Type de balayage

Cette fonction permet de sélectionner le mode de balayage entre "Balayage mémoire" et "Balayage prioritaire". Le réglage par défaut est le balayage prioritaire.

1. Appuyez et maintenez appuyée la touche **CALL MENU** jusqu'à l'affichage du menu "SETUP MENU".
2. Appuyez sur la touche **▲** / **▼** pour sélectionner "CH FUNC SETUP".
3. Appuyez sur la touche de fonction **SELECT**, puis sélectionnez "SCAN TYPE" avec la touche **▲** / **▼**.
4. Appuyez sur la touche **SELECT**.
5. Appuyez sur la touche **▲** / **▼** pour sélectionner "PRIORITY SCAN" ou "MEMORY SCAN".
6. Appuyez sur la touche **ENT** pour enregistrer le réglage sélectionné.
7. pour quitter ce menu et revenir au mode de fonctionnement de la radio, appuyez sur la touche **16/9** ou appuyez deux fois sur la touche de fonction **QUIT**.

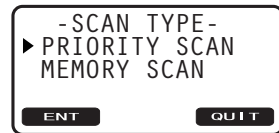
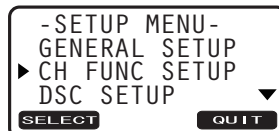



10.2.4 Reprise du balayage



Cette fonction permet de sélectionner le temps d'attente du **GX1200E** après la fin d'une transmission, avant que la radio recommence à balayer les canaux. Le réglage par défaut est de 2 secondes.

1. Appuyez et maintenez appuyée la touche **CALL MENU** jusqu'à l'affichage du menu "SETUP MENU".
2. Appuyez sur la touche **▲** / **▼** pour sélectionner "CH FUNC SETUP".
3. Appuyez sur la touche de fonction **SELECT**, puis sélectionnez "SCAN RESUME" avec la touche **▲** / **▼**.
4. Appuyez sur la touche **SELECT**.



- Appuyez sur la touche  /  pour sélectionner le temps de reprise désiré, le réglage par défaut est de 2 secondes. Le temps de reprise peut être réglé de "0" à "5". Avec "0" sélectionné, le balayage reprendra une fois que les autres stations auront cessé de transmettre (chutes d'onde porteuse).



- Appuyez sur la touche  pour enregistrer le réglage sélectionné.
- Pour quitter ce menu et revenir au mode de fonctionnement de la radio, appuyez sur la touche  ou appuyez deux fois sur la touche de fonction .

10.2.5 Canal prioritaire

Permet la sélection du canal prioritaire.

- Appuyez et maintenez appuyée la touche  jusqu'à l'affichage du menu "SETUP MENU".
- Sélectionnez "CH FUNC SETUP" avec les touches  / , puis appuyez sur la touche de fonction .
- Sélectionnez "PRIORITY CH" avec les touches  / , puis appuyez sur la touche de fonction .
- Appuyez sur les touches  /  pour sélectionner le canal choisi pour être prioritaire.
- Appuyez sur la touche  pour enregistrer le réglage sélectionné.
- Pour quitter ce menu et revenir au mode de fonctionnement de la radio, appuyez sur la touche  ou appuyez deux fois sur la touche de fonction .

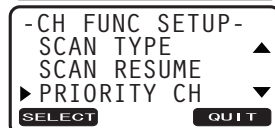

10.3 CONFIGURATION ASN

10.3.1 Répertoire individuel

Le **GX1200E** comporte un répertoire ANS qui permet d'enregistrer le nom d'un navire ou d'une personne et le numéro MMSI associé aux navires auxquels vous souhaitez transmettre des appels individuels, des demandes de position et des transmissions de signalement de position.

Pour transmettre un appel individuel, vous devez programmer ce répertoire avec les coordonnées des personnes que vous souhaitez appeler, comme pour le répertoire d'une téléphone portable.

Pour la programmation, consultez la section "**9.5.1 Configuration du répertoire d'appel individuel/position**".

10.3.2 Réponse individuelle

Cet article de menu permet de configurer la radio pour répondre automatiquement (réglage par défaut) ou manuellement à un appel individuel ASN vous invitant à passer sur un canal actif pour les communications vocales. Lorsque le mode manuel est sélectionné, le MMSI du navire appelant s'affiche pour vous permettre de voir qui appelle. Cette fonction est identique à l'identification de l'appelant sur un téléphone portable.

Pour le réglage, consultez la section "**9.5.2 Configuration de réponse individuelle**".

10.3.3 Accusé de réception individuel

La radio peut être configurée pour transmettre une réponse automatiquement (par défaut) ou réglée pour que la radio ne réponde pas à un appel individuel.

Pour le réglage, consultez la section "**9.5.3 Configuration de message d'accusé de réception individuel**".

10.3.4 Sonnerie individuelle

La radio peut être configurée pour sonner comme un téléphone pour vous alerter que la radio a reçu un appel individuel ASN. Le réglage par défaut est de 2 minutes, cependant il peut être réglé sur 15, 10 ou 5 secondes.

Pour le réglage, consultez la section "**9.5.6 Configuration de sonnerie d'appel individuel**".

10.3.5 Répertoire de groupe

Pour que cette fonction soit active, le même numéro MMSI de groupe doit être programmé dans toutes les radios VHF ASN dans le groupe de navires qui utiliseront cette fonction. Pour comprendre la programmation du numéro MMSI de groupe, il faut d'abord comprendre le numéro MMSI du navire.

Pour la programmation, consultez la section "9.6.1 Configuration d'un appel de groupe".











10.3.6 Réponse de position

Le **GX1200E** peut être réglé pour envoyer automatiquement (réglage par défaut) ou manuellement votre position lorsqu'un autre navire la demande. Cette sélection est importante si vous ne souhaitez pas que quelqu'un vous invite à émettre la position de votre navire. En mode manuel, vous verrez le numéro MMSI ou le nom de la personne s'afficher sur l'écran, ce qui vous permet de choisir d'envoyer votre position au navire qui en fait la demande.

Pour le réglage, consultez la section "9.7.1 Configuration de réponse de position".

10.3.7 Bip ASN

Cette fonction permet d'activer (réglage par défaut) ou de désactiver les bips d'alarme lorsqu'un appel ASN est reçu. Les appels ASN qui peuvent être personnalisés sont: Individuel, Groupe, Tous les navires, Demande de position, Signalement de position, Appel géographique, en suivant la procédure ci-dessous:









1. Appuyez et maintenez appuyée la touche  jusqu'à l'affichage du menu "SETUP MENU".
2. Appuyez sur la touche  /  pour sélectionner le menu "DSC SETUP".
3. Appuyez sur la touche de fonction **SELECT**, puis sélectionnez "DSC BEEP" avec les touche  / .
4. Appuyez sur la touche **SELECT**, puis appuyez sur la touche  /  jusqu'au type d'appel ASN désiré, et appuyez sur la touche **ENT**.
5. Appuyez sur la touche  /  "ON" ou "OFF" pour activer ou désactiver la tonalité de bip ASN puis appuyez sur la touche de fonction **ENT**.
6. Pour quitter ce menu et revenir au mode de fonctionnement de la radio, appuyez sur la touche  ou appuyez deux fois sur la touche de fonction **QUIT**.



10.3.8 Temps de commutation de canal automatique

A la réception d'un appel de détresse ASN ou d'un appel à tous les navires (d'urgence ou de sécurité), le **GX1200E** passe automatiquement sur le canal 16.

Cette sélection de menu permet de modifier le temps de commutation automatique. La sélection par défaut est de 30 secondes.



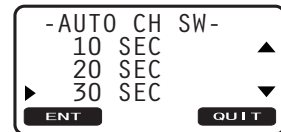
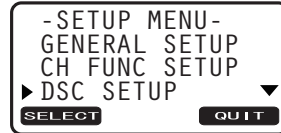



1. Appuyez et maintenez appuyée la touche  jusqu'à l'affichage du menu "SETUP MENU".
2. Appuyez sur la touche  /  pour sélectionner le menu "DSC SETUP".
3. Appuyez sur la touche de fonction **SELECT**, puis sélectionnez "AUTO CH SW" avec la touche  / .
4. Appuyez sur la touche **SELECT**, puis appuyez sur la touche  /  jusqu'au temps désiré et appuyez sur la touche **ENT**.
Remarque: Avec "OFF" sélectionné ici, l'icône "D" s'affiche à l'écran.
5. Pour quitter ce menu et revenir au mode de fonctionnement de la radio, appuyez sur la touche  ou appuyez deux fois sur la touche de fonction **QUIT**.



10.3.9 Aucune action pendant le fonctionnement du menu

Si aucune touche n'est enfoncée dans le mode de configuration de menu ou de menu ASN, le **GX1200E** revient automatiquement au mode de fonctionnement de la radio.

Cette sélection de menu permet de modifier le temps de commutation automatique. La sélection par défaut est de 10 minutes.









1. Appuyez et maintenez appuyée la touche  jusqu'à l'affichage du menu "SETUP MENU".
2. Appuyez sur la touche  /  pour sélectionner le menu "DSC SETUP".
3. Appuyez sur la touche de fonction **SELECT**, puis sélectionnez "NO ACT-MENU" avec la touche  / .
4. Appuyez sur la touche **SELECT**, puis appuyez sur la touche  /  jusqu'au temps désiré et appuyez sur la touche **ENT**.
5. Pour quitter ce menu et revenir au mode de fonctionnement de la radio, appuyez sur la touche  ou appuyez deux fois sur la touche de fonction **QUIT**.



10.3.10 Aucune action pendant le fonctionnement ASN

Si aucune touche n'est enfoncée pendant le fonctionnement ASN, le **GX1200E** revient automatiquement au mode de fonctionnement de la radio.

Cette sélection de menu permet de modifier le temps de commutation automatique. La sélection par défaut est de 15 minutes.

1. Appuyez et maintenez appuyée la touche  jusqu'à l'affichage du menu "SETUP MENU".
2. Appuyez sur la touche  /  pour sélectionner le menu "DSC SETUP".
3. Appuyez sur la touche de fonction **SELECT**, puis sélectionnez "NO ACT-ASN" avec la touche  / .
4. Appuyez sur la touche **SELECT**, puis appuyez sur la touche  /  jusqu'au temps désiré et appuyez sur la touche **ENT**.
5. pour quitter ce menu et revenir au mode de fonctionnement de la radio, appuyez sur la touche  ou appuyez deux fois sur la touche de fonction **QUIT**.

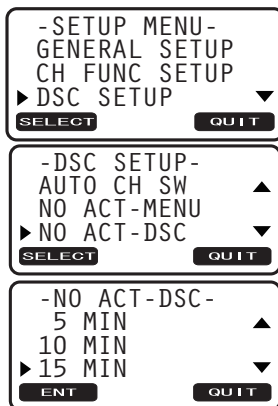

10.3.11 Aucune action pendant le fonctionnement de détresse

Si aucune touche n'est enfoncée pendant le fonctionnement de détresse, le **GX1200E** revient automatiquement au mode de fonctionnement de la radio.

Cette sélection de menu permet de modifier le temps de commutation automatique. La sélection par défaut est "OFF".

1. Appuyez et maintenez appuyée la touche  jusqu'à l'affichage du menu "SETUP MENU".
2. Appuyez sur la touche  /  pour sélectionner le menu "DSC SETUP".
3. Appuyez sur la touche de fonction **SELECT**, puis sélectionnez "NO ACT-DIST" avec la touche  / .
4. Appuyez sur la touche **SELECT**, puis appuyez sur la touche  /  jusqu'au temps désiré et appuyez sur la touche **ENT**.
5. Pour quitter ce menu et revenir au mode de fonctionnement de la radio, appuyez sur la touche  ou appuyez deux fois sur la touche de fonction **QUIT**.

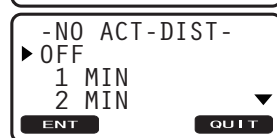
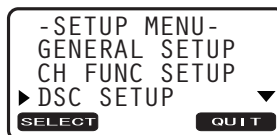









11 CONFIGURATION ATIS

The **GX1200E** supporte le ATIS (système d'identification automatique de l'émetteur) utilisé sur les cours d'eau intérieurs en Europe. Lorsqu'il est activé, le mode ATIS transmet un code ATIS unique chaque fois que le bouton **PTT** du micro est relâché à la fin de la transmission. Les utilisateurs doivent s'adresser aux autorités maritimes de leur pays pour connaître les procédures d'obtention d'un code ATIS.

11.1 GROUPE CH ATIS

The **GX1200E** permet d'activer ou de désactiver la fonction ATIS pour chaque groupe de canaux.

1. Appuyez et maintenez appuyée la touche  jusqu'à l'affichage du menu "SETUP MENU".
2. Appuyez sur les touches  /  pour sélectionner "ATIS SETUP".
3. Appuyez sur la touche de fonction **SELECT**, puis appuyez sur les touches  /  pour sélectionner "GROUP".
4. Appuyez sur la touche **SELECT**.
5. Appuyez sur les touches  /  pour sélectionner le groupe de canaux pour lequel vous désirez modifier le réglage, puis appuyez sur la touche de fonction **ENT**.
6. Appuyez sur les touches  /  pour sélectionner "ON" ou "OFF".
7. appuyez sur la touche **ENT** pour enregistrer le réglage sélectionné.
8. Appuyez deux fois sur la touche de fonction **QUIT** pour revenir à l'écran de mode de fonctionnement de la radio.



```
- SETUP MENU-
POS INPUT
MMSI SETUP
▶ ATIS SETUP
SELECT QUIT
```



```
- ATIS SETUP-
ATIS CODE
▶ GROUP
SELECT QUIT
```

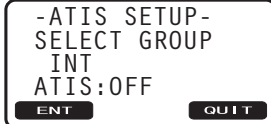

```
- ATIS SETUP-
SELECT GROUP
INT
ATIS:OFF
ENT QUIT
```











```
- ATIS SETUP-
SELECT GROUP
INT
ATIS:ON
ENT QUIT
```

NOTA

La puissance de sortie TX est réglée automatiquement sur "1W" sur les autres canaux du groupe de canaux qui a activé la fonction ATIS.

CH 06, 08, 10, 11, 12, 13, 14, 15, 17, 71, 72, 74, 75, 76, et 77

11.2 PROGRAMMATION DES CODES ATIS

1. Appuyez et maintenez appuyée la touche  jusqu'à l'affichage du menu "SETUP MENU".
2. Appuyez sur les touches  /  pour sélectionner "ATIS SETUP".
3. Appuyez sur la touche de fonction **SELECT**, puis appuyez sur les touches  /  pour sélectionner "ATIS CODE".
4. Appuyez sur la touche **SELECT**.
5. Appuyez sur les touches  /  pour sélectionner le premier numéro de votre ATIS, puis appuyez sur la touche de fonction **ENT** pour déplacer la position d'entrée vers la droite. Si vous avez fait une erreur en entrant le numéro ATIS, répétez en appuyant sur la touche de fonction **BACK** jusqu'à ce que le numéro erroné soit sélectionné, puis appuyez sur les touches  /  pour corriger l'entrée.
6. Répétez l'étape 5 pour régler le numéro ATIS (dix chiffres).
7. Après avoir programmé le numéro ATIS, appuyez sur la touche **ENT** et maintenez-la enfoncée. La radio vous demandera d'entrer à nouveau le numéro ATIS. Effectuez les étapes de 5 à 6 ci-dessus, puis appuyez sur la touche de fonction **ENT** et maintenez-la enfoncée.
8. Appuyez sur la touche **OK** et maintenez-la enfoncée pour enregistrer le numéro ATIS dans la mémoire.
9. Appuyez deux fois sur la touche de fonction **QUIT** pour revenir à l'écran de mode de fonctionnement de la radio.



```
- SETUP MENU-  
POS INPUT ▲  
MMSI SETUP  
▶ ATIS SETUP  
SELECT QUIT
```



```
- ATIS SETUP-  
▶ ATIS CODE  
GROUP  
SELECT QUIT
```



```
- ATIS SETUP-  
INPUT ATIS  
ID:1234567890  
ENT BACK QUIT
```



```
- ATIS SETUP-  
INPUT AGAIN  
ID:-----  
ENT BACK QUIT
```



```
- ATIS SETUP-  
INPUT AGAIN  
ID:1234567890  
ENT BACK QUIT
```



```
- ATIS SETUP-  
STORED ID  
1234567890  
OK
```

12 ENTRETIEN

La qualité intrinsèque des composants à semi-conducteurs utilisés dans cet émetteur-récepteur garantit de nombreuses années d'utilisation continue. Cependant, les précautions suivantes éviteront d'endommager l'émetteur-récepteur.

- Ne codez pas le micro sauf si une antenne ou une charge fictive adéquate est reliée à l'émetteur-récepteur.
- Vérifiez que la tension d'alimentation de l'émetteur-récepteur ne dépasse pas 16 Vcc et ne descend pas au-dessous de 11 Vcc.
- Utilisez exclusivement des accessoires et des pièces de rechange homologuées par STANDARD HORIZON.

Dans le cas peu probable de problèmes graves, veuillez contacter votre revendeur ou votre service réparation.

12.1 PIÈCES DE RECHANGE

Les pièces les plus demandées, et leurs n° de référence sont indiqués ci-dessous.

- **Cordon d'alimentation:** T9025406
- **Bouton VOL/SQL (Noir):** RA097700A
- **Bouton VOL/SQL (Blanc):** RA097310A
- **Support de montage (Noir):** RA097840A
- **Support de montage (Blanc):** RA097830A
- **Bouton de support de montage (Noir):** RA0978600
- **Bouton de support de montage (Blanc):** RA0978500
- **Support de micro (Noir):** RA0458800
- **Support de micro (Blanc):** RA0436000

12.2 SERVICE D'USINE

Dans le cas peu probable où la radio ne fonctionne pas ou ait besoin d'être réparée, veuillez contacter votre revendeur.

Un numéro d'autorisation de renvoi "RA" n'est pas nécessaire pour envoyer un produit pour la réparation. Incluez une courte description du problème ainsi que votre nom, adresse, numéro de téléphone et preuve d'achat.

12.3 TABLEAU DE DÉPANNAGE

SYMPTÔME	CAUSE PROBABLE	REMÈDE
L'émetteur-récepteur ne s'allume pas.	Aucune tension CC vers l'émetteur-récepteur, ou fusible sauté.	a. Vérifiez les raccordements de la batterie 12Vcc et le fusible. b. Tournez le bouton VOL dans le sens horaire pour allumer la radio.
L'émetteur-récepteur fait sauter le fusible lorsqu'il est raccordé à l'alimentation.	Fils d'alimentation inversés.	Vérifiez que le câble d'alimentation a une tension continue, ou remplacez le fusible (6 A 250 V). Vérifiez que le fil rouge est raccordé à la borne positive (+) de la batterie et que le fil noir est raccordé à la borne négative (-) de la batterie. Si le fusible saute toujours, contactez votre revendeur.
Bruit d'éclatement ou de sifflement en provenance du haut-parleur pendant que le moteur tourne.	Bruit du moteur.	Réacheminez les câbles d'alimentation CC en les éloignant du moteur. Ajoutez un suppresseur de bruit sur le câble d'alimentation. Utilisez des fils de bougie résistifs et/ou ajoutez un filtre de sifflement d'alternateur.
Aucun son n'est émis par le haut-parleur intérieur ou extérieur.	Câble d'accessoires.	Vérifiez les raccordements du câble d'accessoire (Court-circuit possible du câble de haut-parleur extérieur BLANC/BLINDAGE).
La station réceptrice signale une puissance de transmission faible, même lorsque l'émetteur-récepteur est réglé sur la puissance haute.	Antenne.	Faites contrôler l'antenne ou testez l'émetteur-récepteur avec une autre antenne. Si le problème persiste, contactez votre revendeur pour la réparation.
Le message "HI BATTERY" ou "LO BATTERY" s'affiche lorsque l'alimentation est activée.	La tension d'alimentation est trop haute ou trop basse.	Vérifiez que la tension d'alimentation branchée est entre 10 volts et 17 volts CC. Vérifiez le bon fonctionnement du générateur.
Votre position n'est pas affichée.	Câble d'accessoires.	Vérifiez le raccordement du câble d'accessoires. Certains GPS utilisent la ligne de masse pour le raccordement NMEA.
	Réglage du récepteur de navigation GPS.	Vérifiez le format du signal de sortie du récepteur de navigation GPS. Cette radio nécessite le format NMEA0183 avec phrase GLL, RMC, GGA, ou GNS comme signal d'entrée Si le GPS a un réglage de débit en baud, veillez à sélectionner 4800 et AUCUNE parité.

13 ATTRIBUTION DES CANAUX

Les tableaux dans les colonnes suivantes indiquent les attributions des canaux maritimes VHF pour l'utilisation américaine et internationale. Des données concernant les tableaux sont indiquées ci-dessous.

1. STM. Ce sigle indique que ces canaux font partie du Système de gestion du Trafic Maritime des Garde-côtes américains.
2. Les numéros de canaux alpha, c.à.d. les numéros de canaux suivis de la lettre A (comme le Canal 07A) sont des canaux **simplex** dans les attributions de canaux américains ou canadiens, dont les contreparties dans les attributions internationales sont des canaux **duplex**. Les canaux internationaux n'utilisent pas de nombres "alpha". Si vous appelez les Garde-côtes sur le Canal 16, on vous demandera parfois de "**passer sur le canal 22 Alpha**". Il s'agit d'un canal réservé aux Garde-côtes américains et canadiens pour répondre aux appels de détresse et autres. Si votre radio est réglée pour le fonctionnement **International** vous passerez sur le Canal 22 au lieu du 22 A, et vous ne pourrez pas communiquer avec les Garde-côtes. Pour utiliser le Canal 22A, votre radio doit être réglée pour le fonctionnement **USA** ou **Canada**, généralement par une commande U/I/C (USA/International/Canada) ou une association de commandes. Le Canal 22 (sans le "A") est un canal duplex **International** destiné aux opérations portuaires. Certaines radios indiquent un "A" à côté des canaux alpha sur l'écran; sur d'autres, "alpha" n'est pas indiqué mais le canal correct est sélectionné en fonction du réglage U/I/C.
3. Les canaux Bridge-to-Bridge (par exemple le Canal 13) sont destinés aux opérateurs de ponts situés sur les rivières ou les cours d'eau intercôtiers. Ils sont aussi utilisés par les navires maritimes à proximité de ces ponts pour la navigation et la communication avec les pontiers. Notez qu'une limite de 1 Watt est spécifiée pour ces canaux.
4. La colonne **S/D** du tableau indique soit S (simplex) soit D (duplex). **Simplex** signifie que l'émission et la réception se font sur la même fréquence. Contrairement au téléphone, un seul interlocuteur peut parler à la fois. N'oubliez pas de dire "**Terminé**" et de relâcher le bouton PTT de votre micro à la fin de chaque transmission. **Duplex** implique l'utilisation d'une fréquence pour l'émission et d'une fréquence séparée pour la réception. Sur les canaux indiqués comme duplex dans les tableaux, le mode de fonctionnement correct est établi automatiquement par votre radio lorsque vous sélectionnez un canal; vous ne pouvez pas changer de mode. Et vous devez toujours relâcher le bouton PTT après chaque transmission pour écouter la radio.
5. Les canaux normalement utilisés par les plaisanciers sont ceux contenant le terme "non commercial" dans la colonne **Utilisation des canaux** du tableau. Certains de ces canaux sont partagés avec d'autres usagers et certains ne sont utilisés que dans certaines zones géographiques.
6. Les navires maritimes équipés de radio VHF doivent écouter en permanence le Canal 16.

CH	TX (MHz)	RX (MHz)	S I M P L E X / D U P L E X	A L I M E N T A T I O N F A I B L E	U T I L I S A T I O N D E S C A N A U X
01	156.050	160.650	DUPLEX	–	TÉLÉPHONE
02	156.100	160.700	DUPLEX	–	TÉLÉPHONE
03	156.150	160.750	DUPLEX	–	TÉLÉPHONE
04	156.200	160.800	DUPLEX	–	INTL
05	156.250	160.850	DUPLEX	–	INTL
06	156.300	156.300	SIMPLEX	–	SECURITE
07	156.350	160.950	DUPLEX	–	INTL
08	156.400	156.400	SIMPLEX	–	COMMERCIAL
09	156.450	156.450	SIMPLEX	–	APPEL
10	156.500	156.500	SIMPLEX	–	COMMERCIAL
11	156.550	156.550	SIMPLEX	–	STM
12	156.600	156.600	SIMPLEX	–	STM
13	156.650	156.650	SIMPLEX	–	PONT/PONT
14	156.700	156.700	SIMPLEX	–	STM
15	156.750	156.750	SIMPLEX	BAS	COMMERCIAL
16	156.800	156.800	SIMPLEX	–	DÉTRESSE
17	156.850	156.850	SIMPLEX	BAS	SAR
18	156.900	161.500	DUPLEX	–	INTL
19	156.950	161.550	DUPLEX	–	INTL
20	157.000	161.600	DUPLEX	–	OPER PORTUAIRE
21	157.050	161.650	DUPLEX	–	INTL
22	157.100	161.700	DUPLEX	–	INTL
23	157.150	161.750	DUPLEX	–	INTL
24	157.200	161.800	DUPLEX	–	TÉLÉPHONE
25	157.250	161.850	DUPLEX	–	TÉLÉPHONE
26	157.300	161.900	DUPLEX	–	TÉLÉPHONE
27	157.350	161.950	DUPLEX	–	TÉLÉPHONE
28	157.400	162.000	DUPLEX	–	TÉLÉPHONE
60	156.025	160.625	DUPLEX	–	TÉLÉPHONE
61	156.075	160.675	DUPLEX	–	INTL
62	156.125	160.725	DUPLEX	–	INTL
63	156.175	160.775	DUPLEX	–	INTL
64	156.225	160.825	DUPLEX	–	TÉLÉPHONE

CH	TX (MHz)	RX (MHz)	SIMPLEX / DUPLEX	ALIMENTATION FAIBLE	UTILISATION DES CANAUX
65	156.275	160.875	DUPLEX	–	INTL
66	156.325	160.925	DUPLEX	–	INTL
67	156.375	156.375	SIMPLEX	–	PONT/PONT
68	156.425	156.425	SIMPLEX	–	NAVIRE-NAVIRE
69	156.475	156.475	SIMPLEX	–	PLAISANCE
70	-	156.525	SIMPLEX	–	DSC (ASN)
71	156.575	156.575	SIMPLEX	–	PLAISANCE
72	156.625	156.625	SIMPLEX	–	NAVIRE-NAVIRE
73	156.675	156.675	SIMPLEX	–	OPER PORTUAIRE
74	156.725	156.725	SIMPLEX	–	OPER PORTUAIRE
75	156.775	156.775	SIMPLEX	BAS	OPER PORTUAIRE
76	156.825	156.825	SIMPLEX	BAS	OPER PORTUAIRE
77	156.875	156.875	SIMPLEX	–	OPER PORTUAIRE
78	156.925	161.525	DUPLEX	–	INTL
79	156.975	161.575	DUPLEX	–	INTL
80	157.025	161.625	DUPLEX	–	INTL
81	157.075	161.675	DUPLEX	–	INTL
82	157.125	161.725	DUPLEX	–	INTL
83	157.175	161.775	DUPLEX	–	INTL
84	157.225	161.825	DUPLEX	–	TÉLÉPHONE
85	157.275	161.875	DUPLEX	–	TÉLÉPHONE
86	157.325	161.925	DUPLEX	–	TÉLÉPHONE
87	157.375	157.375	SIMPLEX	–	OPER PORTUAIRE
88	157.425	157.425	SIMPLEX	–	OPER PORTUAIRE
M1	157.850	157.850	SIMPLEX	–	–
M2	161.425	161.425	SIMPLEX	–	–

NOTA 1: Les canaux M1 et M2 sont attribués à la version britannique uniquement.
2: L'attribution des canaux est différente en fonction de la version de l'émetteur-récepteur.

14 SPÉCIFICATIONS

Sauf indication contraire, les spécifications fonctionnelles sont nominales et sont sujettes à modification sans préavis.

14.1 GÉNÉRALITÉS

Canaux	Tous les canaux américains, internationaux et canadiens
Tension d'entrée	13,8 VCC \pm 20%
Consommation de courant	
Secours	0,3 A
Réception	1,0 A
Transmission	5,5 A (Hi); 1,5 A (Lo)
Mémoire de répertoire ASN individuel	48
Mémoire de répertoire ASN de groupe	20
Mémoire de journal ASN (Transmis)	20
Mémoire de journal ASN (Détresse)	20
Mémoire de journal ASN (Reçu)	38
Dimensions (L x H x P)	155 x 60 x 170mm
Dimensions de montage encastré (L x H x P)	131 x 51 x 170mm
Poids	920 g

14.2 EMETTEUR

Plage de fréquence	156,025 à 157,425 MHz
Sortie RF	25 W (haut), 1 W (bas)
Emissions parasites par conduction	80 dB (haut); 66 dB (bas)
Réponse audiodans	une limite de +1/-3 dB de 6 dB/Octave caractéristique de pré-accentuation entre 300 et 3000 MHz
Distorsion audio	5 %
Modulation	16K0G3E, 16K0G2B pour ASN
Stabilité de fréquence (-20°C à +50°C)	\pm 0,0003 %
Ronflement et bruit FM	50 dB

14.3 RÉCEPTEUR

Plage de fréquence	156,050 à 163,275 MHz
Sensibilité	
SINAD	20 dB0,3 μ V
SINAD 20 dB (Récepteur de canal 70)	0,3 μ V
Sensibilité de réglage silencieux (seuil)	0,25 μ V
Largeur de bande d'acceptation de modulation	\pm 7,5 kHz
Sélectivité	
Affaiblissement sur la fréquence parasite et image.....	-75 dB
Intermodulation et atténuation à SINAD 12 dB	-70 dB
Sortie audio	4,5 W
Réponse audiodans	une limite de +1/-3 dB de 6 dB/Octave
	caractéristique de désaccentuation entre 300 et 3000 MHz
Stabilité de fréquence (-20°C à +50°C).....	\pm 0,0003 %
Espacement des canaux	25 kHz
Format ASN.....	ITU-R M.493
Entrée/sortie NMEA.....	Output - DSC, DSE
	Entrée - GLL, GGA, RMC et GNS

14.4 DIMENSIONS DU GX1200E

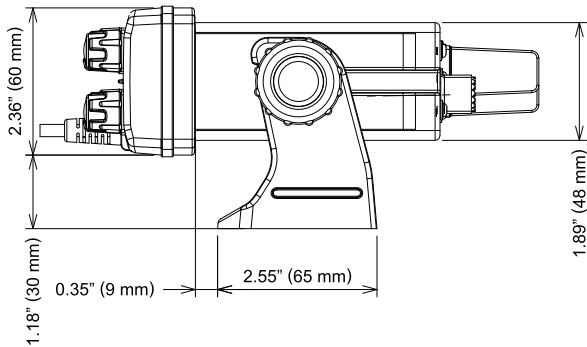
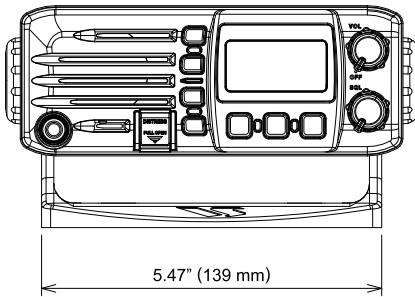
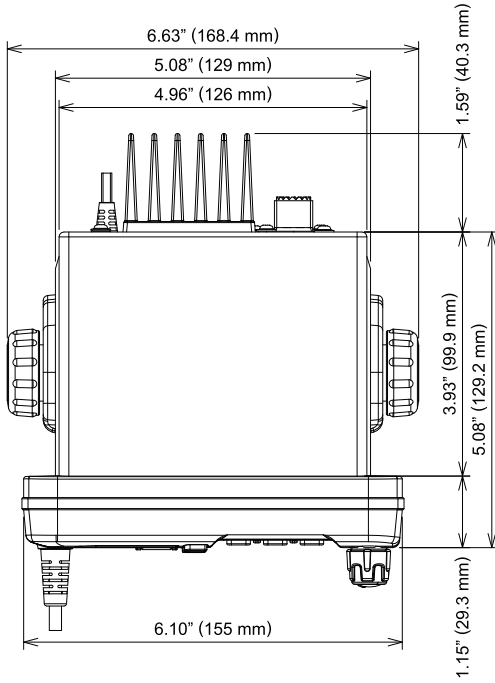

MEMO

Attention en cas d'utilisation

Cet émetteur-récepteur fonctionne sur des fréquences qui ne sont généralement pas autorisées. Pour l'attribution des fréquences, adressez une demande de licence aux autorités locales chargées de la gestion du spectre des radiofréquences. Pour l'utilisation pratique, contactez votre revendeur ou point de vente pour faire régler votre émetteur-récepteur sur la gamme de fréquence attribuée.

Liste des codes nationaux						
AT	BE	BG	CY	CZ	DE	DK
ES	EE	FI	FR	GB	GR	HR
HU	IE	IT	LT	LU	LV	MT
NL	PL	PT	RO	SK	SI	SE
CH	IS	LI	NO	-	-	-

Élimination des équipements électroniques et électriques

Les produits portant le symbole (poubelle barrée d'une croix) ne doivent pas être éliminés avec les déchets ménagers.

Les équipements électroniques et électriques doivent être recyclés par une installation capable de traiter ces produits et leurs déchets résiduels.

Dans les pays de l'UE, contactez le représentant ou le service d'assistance de votre fournisseur local d'équipements pour toute information sur le système de collecte des déchets dans votre pays.



STANDARD HORIZON

Nothing takes to water like Standard Horizon

YAESU MUSEN CO., LTD.

Tennozu Parkside Building
2-5-8 Higashi-Shinagawa, Shinagawa-ku, Tokyo 140-0002 Japon

YAESU USA

6125 Phyllis Drive, Cypress, CA 90630, U.S.A.

YAESU UK

Unit 12, Sun Valley Business Park, Winnall Close
Winchester, Hampshire, SO23 0LB, U.K.

YAESU HK

Unit 2002, 20/F, 9 Chong Yip Street,
Kwun Tong, Kowloon, Hong Kong

Copyright 2014

YAESU MUSEN CO., LTD.

Tous droits réservés.

Aucune partie de ce manuel
ne peut être reproduite
sans l'autorisation de
YAESU MUSEN CO., LTD.

Imprimé en Chine



EM037N220